

CATALOGO GENERALE
GENERAL CATALOG
2021

de nardi®
PORTE DA GARAGE

INDICE

INDEX

I VALORI DE NARDI • DE NARDI'S VALUES	2	
INVISIBLE SYSTEM		
Basculanti rasomuro • <i>Rasomuro overhead doors: Classic, Basic, Light, Frame</i>	8	
Recinzione • <i>Fencing system: Invisible Wall</i>	8	
BASCULANTI IN ACCIAIO • STEEL OVERHEAD DOOR		
Elegance	16	
Panel	24	
Pratic	30	
BASCULANTI LEGNO • WOODEN OVERHEAD DOORS		
Prestige: Basic 16, Normal, Normal Plus, Isolmant	44	
PORTE SEZIONALI • SECTIONAL OVERHEAD DOORS		
Sector 2	56	
PORTE IN ACCIAIO PRATIC • PRATIC STEEL DOORS		60
PORTE IN ACCIAIO • STEEL DOORS		62
PORTE MULTIUSO • MULTIPURPOSE DOORS		62
PORTE ANTINCENDIO • FIRE DOORS		63
SERRANDE E CANCELLETTI • SHUTTERS AND GATES		64
AUTOMAZIONI • ENGINES		
Automazione @motion De Nardi • <i>Automation @motion De Nardi</i>	66	
Automazioni 24V, 230V, a traino • <i>Automation 24V, 230V, in tow</i>	68	
SPECIFICHE TECNICHE • TECHNICAL SPECIFICATIONS		
Finiture • <i>Finishes</i>	70	
Invisible System	73	
Basculanti in acciaio e in legno • <i>Steel and wooden overhead doors</i>	76	
Porte sezionali • <i>Sectional overhead doors</i>	80	
Porte in acciaio Pratic • <i>Pratic steel doors</i>	81	
Porte in acciaio • <i>Steel doors</i>	82	
Porte multiuso • <i>Multipurpose doors</i>	83	
Porte antincendio • <i>Fire doors</i>	84	
Serrande e cancelletti • <i>Shutters and gates</i>	86	

Tutte le specifiche tecniche e dimensionali riportate nel catalogo sono da considerarsi indicative. Per la progettazione esecutiva è necessario rivolgersi all'ufficio tecnico aziendale, che potrà apportare eventuali modifiche ritenute necessarie.

All technical and dimensional specifications shown in this catalog are to be considered indicative. For the executive design it is necessary to contact the company technical office, which may make any changes deemed necessary.



MADE IN ITALY • MADE IN ITALY

De Nardi è una realtà che rispecchia in pieno la solidità ed affidabilità delle aziende a gestione familiare, che sono la fortuna del Made in Italy; è leader in Italia per l'esclusiva gamma della produzione di porte basculanti. Nata nel 1968, ha da sempre puntato all'innovazione ed all'alta qualità dei propri prodotti. De Nardi controlla l'intero ciclo produttivo: progettazione, produzione, consegna diretta con propri mezzi, posa con personale altamente qualificato e, infine, l'assistenza post vendita, alla quale tiene in particolar modo. Da sempre il marchio De Nardi è vicino al mondo dello sport, in particolare al ciclismo. Numerose e importanti sono state le sponsorizzazioni sia a livello locale che nazionale.

De Nardi is a reality that reflects at full the stability and reliability of family-run companies, which are the luck of the Made in Italy; it is the leader in Italy for the exclusive range of production of overhead doors. It was founded in 1968 and it has always focused on innovation and high quality of its products. De Nardi controls the entire production cycle: design, production, direct delivery by its own means, setup with highly qualified personnel and, finally, after-sales service, which holds a particular relevance. The brand De Nardi has always been close to the world of sport, in particular to cycling. Numerous and important were the sponsorships at both local and national level.



DESIGN E ITALIAN STYLE • DESIGN AND ITALIAN STYLE

Invisible, come tutte le porte da garage De Nardi, esprime perfettamente l'assunto "Forma e Funzione" che riassume il saper fare tipico del Design Italiano: prodotti di altissima qualità che si distinguono per la bellezza delle forme. De Nardi si avvale della collaborazione dello Studio Basaglia Rota Nodari per la direzione design del proprio brand. Un team 100% italiano, costituito da azienda e designer, che lavora per creare innovazione. Dalla maniglia si può comprendere il concept innovativo dell'intero progetto. Un gesto grafico, quasi artistico, sulla parete che racchiude tutte le funzioni ergonomicamente studiate per facilitare l'apertura della porta.

Invisible, like all De Nardi overhead doors, perfectly expresses the assumption "form and function" that summarizes the know-how typical of Italian design: high-quality products that stand out for the beauty of the forms. De Nardi uses the collaboration of Studio Basaglia Rota Nodari for the design direction of its brand. A 100% Italian team, consisting of both company and designer, who works to create innovation. From the handle you can understand the innovative concept of the entire project. A graphic gesture, almost artistic, on the wall that includes all the functions ergonomically designed to facilitate the opening of the door.



CHIAVI IN MANO • TURNKEY

Devi cambiare la tua vecchia porta del garage? Scegli quella nuova tra le oltre 100 soluzioni, De Nardi la realizzerà a misura delle tue necessità. L'azienda smonterà e ritirerà la tua vecchia porta e subito installerà la nuova porta De Nardi. Una grande azienda, talmente versatile da soddisfare le esigenze di ogni singolo cliente. Il servizio è disponibile nelle regioni Veneto, Friuli Venezia Giulia, Trentino Alto Adige, Emilia Romagna, Lombardia, Piemonte, Liguria, Toscana, Umbria e Lazio.

Do you have to change your old overhead door? Choose the new one among the more than 100 solutions, De Nardi will realize it tailored to your needs. The company will disassemble and retire your old overhead door and immediately install the new De Nardi overhead door. A great company, so versatile that it satisfies the needs of each customer. The service is available in the regions Veneto, Friuli Venezia Giulia, Trentino Alto Adige, Emilia Romagna, Lombardia, Piemonte, Liguria, Toscana, Umbria and Lazio



KIT ANTIEFFRAZIONE • ANTI-BURGLARY KIT

Disponibile nei modelli SPECIAL, ELEGANCE, ISOLMANT e INVISIBLE, sempre abbinato all'automazione a bordo DN24. Profili, rivestimenti ed isolamento sono realizzati con materiali e spessori ad alta resistenza; le parti vitali sono protette con lamiere rinforzate e piastre antistrappo.

Le serrature della basculante e della porta pedonale vengono azionate mediante radiocomando. In caso di mancanza di corrente l'agevole sblocco avviene tramite cilindro esterno e/o pomolo interno (3). La chiusura dell'anta è garantita da due serrature elettromotorizzate che comandano sei catenacci perimetrali in acciaio cementato (1-2). La chiusura della porta pedonale è garantita da una serratura elettromotorizzata, che comanda quattro punti di chiusura in acciaio cementato, unitamente a cinque rostri fissi (5) e quattro cerniere a scomparsa ad alta resistenza (4). La porta pedonale è costruita di serie in posizione centrale.

Available in the models SPECIAL, ELEGANCE, ISOLMANT and INVISIBLE, always combined with the automation on board DN24. Profiles, coatings and insulation are made with extra-strong materials and thicknesses. Vital parts are protected with reinforced sheets and anti-tear plates. The locks of the overhead door and of the pedestrian door are activated via remote control. In the event of a power failure, the easy unlocking takes place via outer cylinder and/or inside knob (3). The closure of the door leaf is guaranteed by two armored motor-powered locks, which controls six perimetral casehardened bolts (1-2). The closure of the pedestrian door is guaranteed by a motor-powered lock, which controls four casehardened closing points, together with five fixed bolts (5) and four high resistance hinges (4). The pedestrian door is built as standard in a central position.



LA TUA SICUREZZA AL PRIMO POSTO • YOUR SAFETY AT FIRST PLACE

Le porte basculanti De Nardi sono **certificate CE** e sono dotate dei seguenti sistemi di sicurezza:

Sistema anticaduta con doppia fune certificata (escluso modello PRATIC 12) (1-2-3): si rompe una fune? Interviene la seconda. Si rompe la seconda? La porta si blocca nella posizione in cui si trova, grazie al paracadute di serie. Dal 1998 ad oggi non si è mai verificata la rottura di entrambe le funi certificate. **Limitazione delle forze**: un sistema elettronico regola la potenza dei motori, mantenendo le forze di impatto all'interno dei parametri di sicurezza. **Costola meccanica di sicurezza** (5): prevede l'autotest continuo, escludendo ogni possibilità di avaria incontrollata. **Protezione dei leverismi** (4): sicurezza e bellezza. Le leve, progettate e posizionate come la normativa prestazionale richiede, sono rivestite per armonizzarsi nella porta basculante. **Durabilità e manovrabilità**: testate con 20.000 cicli di apertura e chiusura, non hanno dovuto subire interventi di manutenzione straordinaria e/o sostituzione di componenti. **Resistenza al vento**: certificate in classe 2.

*De Nardi overhead doors are CE certified and are equipped with the following safety systems: **Anti-fall system with double certified cable** (model Pratic 12 excluded) (1-2-3): do you break a cable? The second intervenes. Do you break the second cable? The door is locked in the position it is in, thanks to parachute of the series. Since 1998, the breach of both certified cables has never occurred. **Limitation of forces**: an electronic system adjusts the engine power, maintaining the impact forces within the parameters of safety. **Mechanical safety rib** (5): provides continuous self-tests, excluding any possibility of uncontrolled failure. **Protection of lever arms** (4): safety and beauty. The levers, designed and positioned as the law requires, are coated to balance into the overhead door. **Durability and maneuverability**: tested on 20.000 cycles of opening and closing, they didn't need either interventions of extraordinary maintenance or replacement of components. **Wind resistance**: class 2 certified.*



AUTOMAZIONE DE NARDI • AUTOMATION DE NARDI

Le AUTOMAZIONI A BORDO da 24V o 230V sono installate sulle porte basculanti De Nardi e garantiscono un servizio al massimo della qualità e della sicurezza. L'innovativa centralina elettronica De Nardi, disponibile nella versione 24V, è la mente pensante di tutto il sistema: gestisce le velocità per ridurre le sollecitazioni meccaniche ai motori e alle porte; segnala il raggiungimento dei cicli di lavoro limite per richiedere la manutenzione; si occupa inoltre della gestione di una lunga serie di funzioni, tra cui: pulsanti di blocco e sblocco, apertura tramite fotocellula, inversione del motore comandata dalla costola antischiacciamento, fotocellule e batterie tampone in caso di assenza di rete.

The AUTOMATION ON BOARD OF 24V or 230V are installed on the overhead doors De Nardi and provide a service to the highest of quality and safety. The innovative automation device De Nardi, available in the version 24V, is the thinking mind of the whole system: it manages the speeds to reduce the mechanical stress on the motors and gates; it signals the achievement of the working cycles limit to require the maintenance; it also deals with the management of a long series of functions including: lock and unlock buttons, opening by a photocell, reversal of the motor controller by the anti-crushing rib, photocells and buffer batteries for emergency operation in case of power failure.

SOSTENIBILITÀ AMBIENTALE • ENVIRONMENTAL SUSTAINABILITY

Radici nel passato, coscienza del presente e visione per il futuro sono caratteristiche del *modus operandi* De Nardi. I prodotti De Nardi affrontano le sfide del presente anche dal punto di vista della sostenibilità ambientale e per questo sono costruiti e imballati con componenti riciclati o riciclabili e sempre dotati di protocollo di smaltimento. Inoltre, sono utilizzati materiali plastici solo se provenienti da riciclo o se riciclabili.

Roots in the past, awareness of the present and vision for the future are characteristics of De Nardi's modus operandi. De Nardi products face the challenges of the present also from the point of view of environmental sustainability and for this reason they are built and packaged with recycled or recyclable components and are always equipped with a disposal protocol. Furthermore, plastic materials are used only if they come from recycling or if they are recyclable.

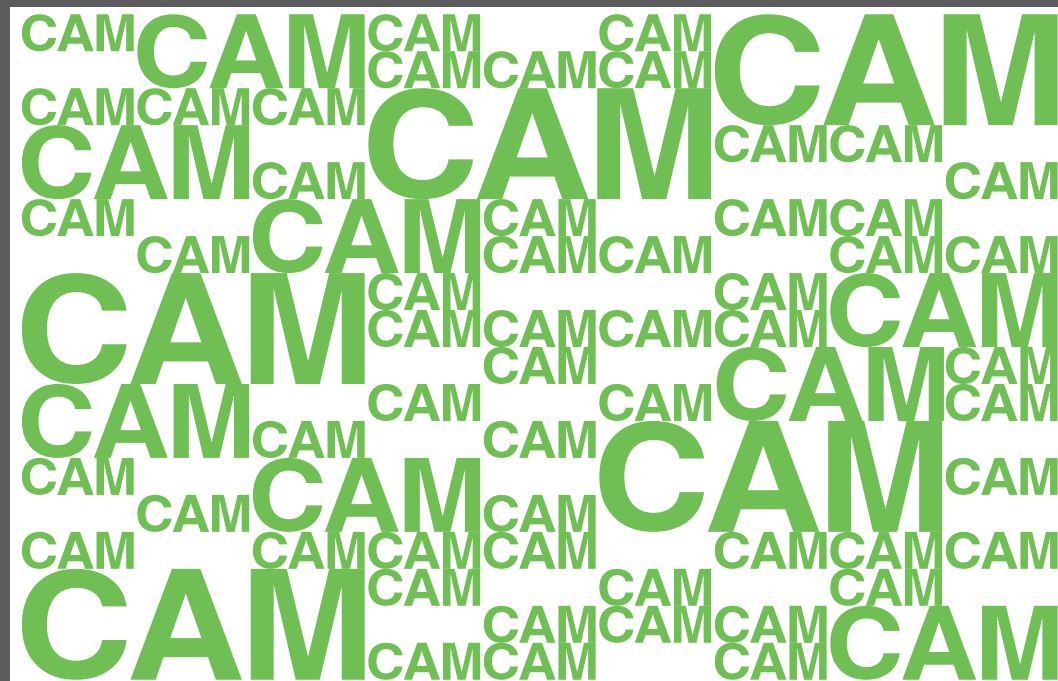
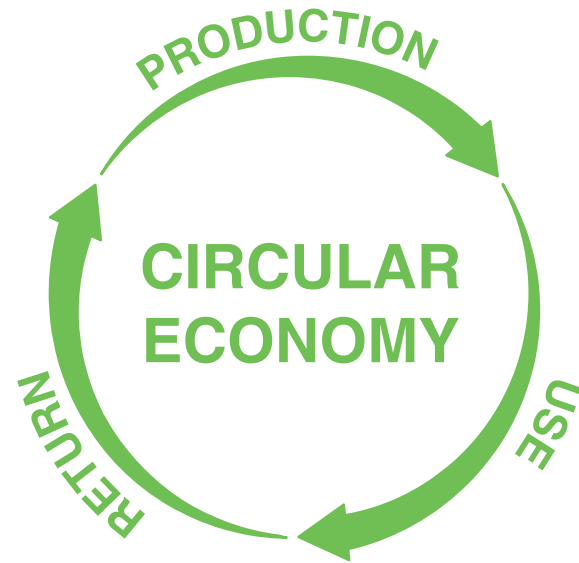

CERTIFICAZIONE CAM • CAM CERTIFICATION

L'alta qualità produttiva delle basculanti De Nardi, completamente realizzate in Italia, si rispecchia nell'attenzione che l'azienda pone per la sostenibilità ambientale delle stesse. Per questa ragione è stata avviata la procedura per ottenere la certificazione CAM (Criteri Ambientali Minimi) dei propri prodotti.

I CAM sono i requisiti ambientali definiti per le varie fasi del processo di acquisto, volti a individuare la soluzione progettuale, il prodotto o il servizio migliore sotto il profilo ambientale lungo il ciclo di vita, tenuto conto della disponibilità di mercato. La loro applicazione sistematica ed omogenea consente di diffondere le tecnologie ambientali e i prodotti ambientalmente preferibili.

The high production quality of De Nardi overhead doors, completely made in Italy, is reflected in the attention that the company pays to their environmental sustainability. For this reason, the procedure for obtaining the CAM (Minimum Environmental Criteria) certification of its products has been started. CAMs are the environmental requirements defined for the various phases of the purchasing process, aimed to identify the best design solution, product or service from an environmental point of view along the life cycle, taking into account market availability. Their systematic and homogeneous application allows the spread of environmental technologies and environmental-friendly products.

INCLUSIVITÀ • INCLUSIVENESS

L'inclusività è uno dei grandi temi della società contemporanea e anche il design e l'industria manifatturiera, con le proprie specificità e i propri mezzi, possono fronteggiare queste esigenze. In questo senso, le basculanti De Nardi sono tutte progettate e realizzate per poter essere inclusive e garantire un utilizzo agevole e intuitivo e una facile manovrabilità da parte di qualsiasi persona, qualunque siano le sue condizioni e possibilità fisico motorie.

Inclusiveness is one of the great themes of contemporary society and even the design and the manufacturing industry, with their own specificities and means, can meet these needs. In this sense, De Nardi overhead doors are all designed and built to be inclusive and they guarantee easy and intuitive use and easy maneuverability by any person, whatever their physical and motor conditions and possibilities are.



INVISIBLE SYSTEM

Basculanti rasomuro e recinzione
Rasomuro overhead doors and fencing system

design BASAGLIA ROTA NODARI + De Nardi R&D

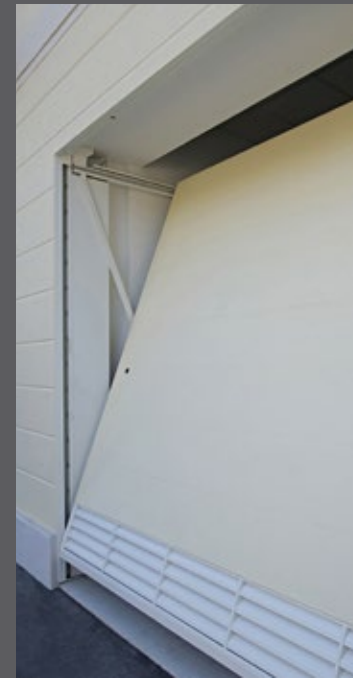
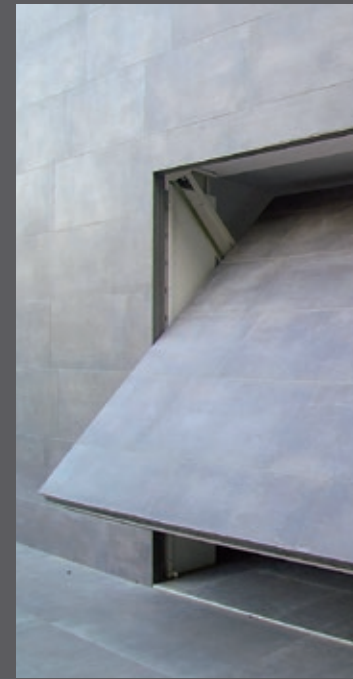



INVISIBLE SYSTEM

MODELLO DI DESIGN CONCESSO • GRANTED DESIGN MODEL

Invisible è la linea di basculanti rasomuro che permettono una grande flessibilità di finiture e si mimetizzano perfettamente con la facciata. Un sistema perfetto sia per le nuove costruzioni che per le ristrutturazioni.

INVISIBLE CLASSIC

Dotata di ottimi valori di isolamento termico grazie al suo manto isolante.

INVISIBLE BASIC

Più leggera e con maggior passaggio utile di Invisible Classic. Dopo il montaggio il portone va rasato con intonachino in continuità con la facciata.

INVISIBLE LIGHT

Offre la possibilità di inserire una porta pedonale e superfici vetrate o di aerazione. Viene fornita rasata con un prodotto a base di sughero completamente ecologico, pronta da tinteggiare.

INVISIBLE FRAME

Offre la possibilità di inserire una porta pedonale e superfici vetrate o di aerazione. Può essere montata su vani muro già esistenti e viene fornita rasata con un prodotto a base di sughero completamente ecologico, pronta da tinteggiare.

INVISIBLE WALL

Il sistema di recinzione che, con il suo spessore di soli 3 cm, è la soluzione ideale quando non c'è la possibilità di mettere una siepe o di costruire un muro e per chi cerca assoluta privacy all'interno.

Misure Invisible Classic fino a L 500 x H 280 cm

Misure Invisible Basic, Light, Frame fino a L 550 x H 280 cm

Invisible is the line of "rasomuro" overhead doors that allow great flexibility of finishes and blend in perfectly with the facade. A perfect system for both new buildings and renovations.

INVISIBLE CLASSIC

Invisible Classic has excellent thermal insulation values thanks to its insulating mantle.

INVISIBLE BASIC

Invisible Basic is lighter and more useful than Invisible Classic. After installation and setup, the overhead door is finished with a plaster coating in continuity with the facade.

INVISIBLE LIGHT

Invisible Light offers the possibility of inserting a pedestrian door and glazed or aeration surfaces. It is supplied with a finishing coating consisting of a completely ecological cork-based product ready to be painted.

INVISIBLE FRAME

Invisible Frame offers the possibility of inserting a pedestrian door and glazed or aeration surfaces. It can be installed on existing wall compartments and it is supplied with a finishing coating consisting in a completely ecological cork-based product ready to be painted.

INVISIBLE WALL

Invisible Wall is the fencing system that, with its thickness of only 3 cm, is the ideal solution when there is no way of putting a hedge nor building a wall and for those who seek the absolute privacy inside.

Invisible Classic sizes up to L. 500 x H. 280 cm

Invisible Basic, Light, frame sizes up to L. 550 x H. 280 cm

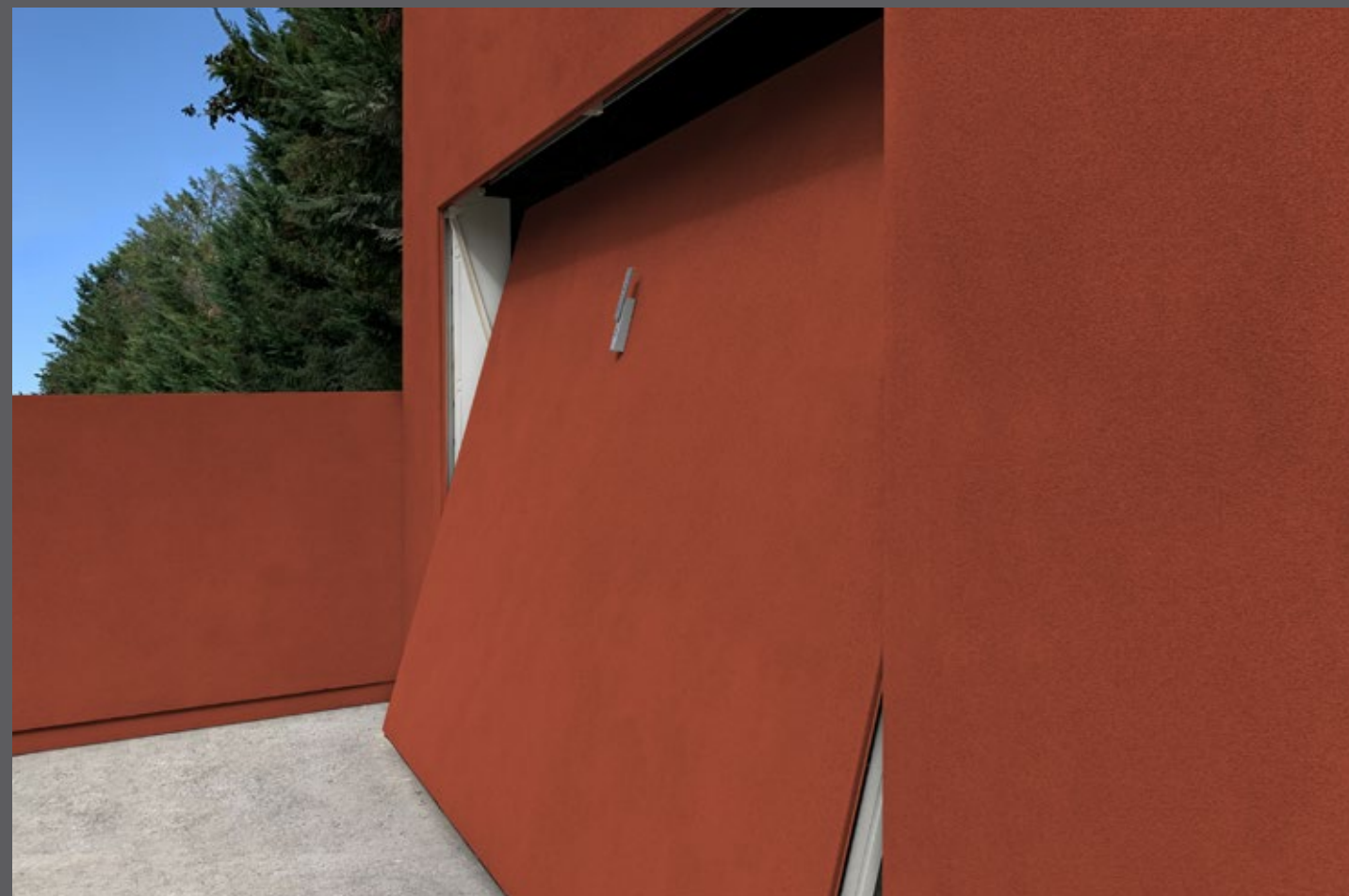

INVISIBLE BASIC



INVISIBLE CLASSIC

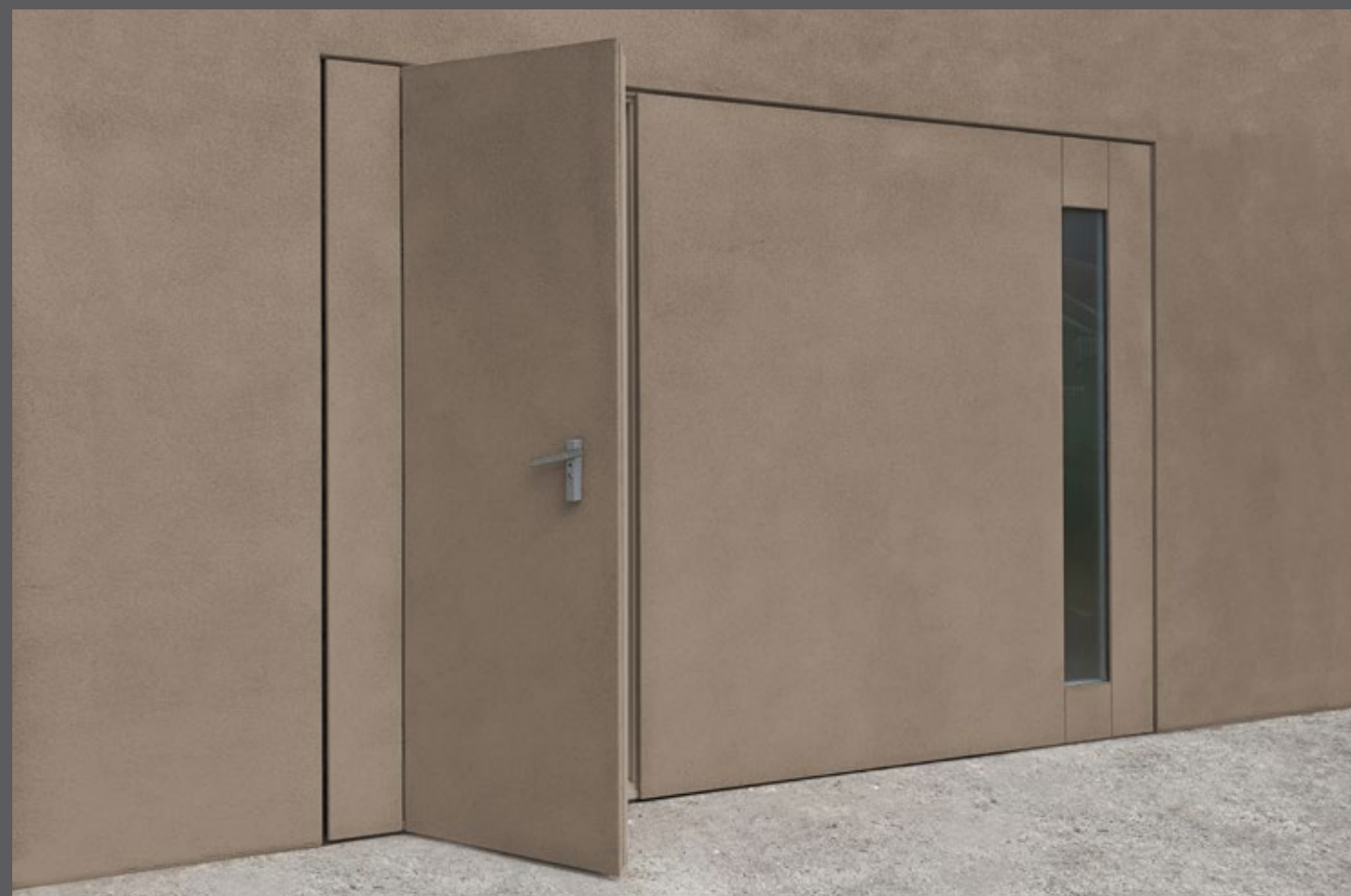

INVISIBLE LIGHT

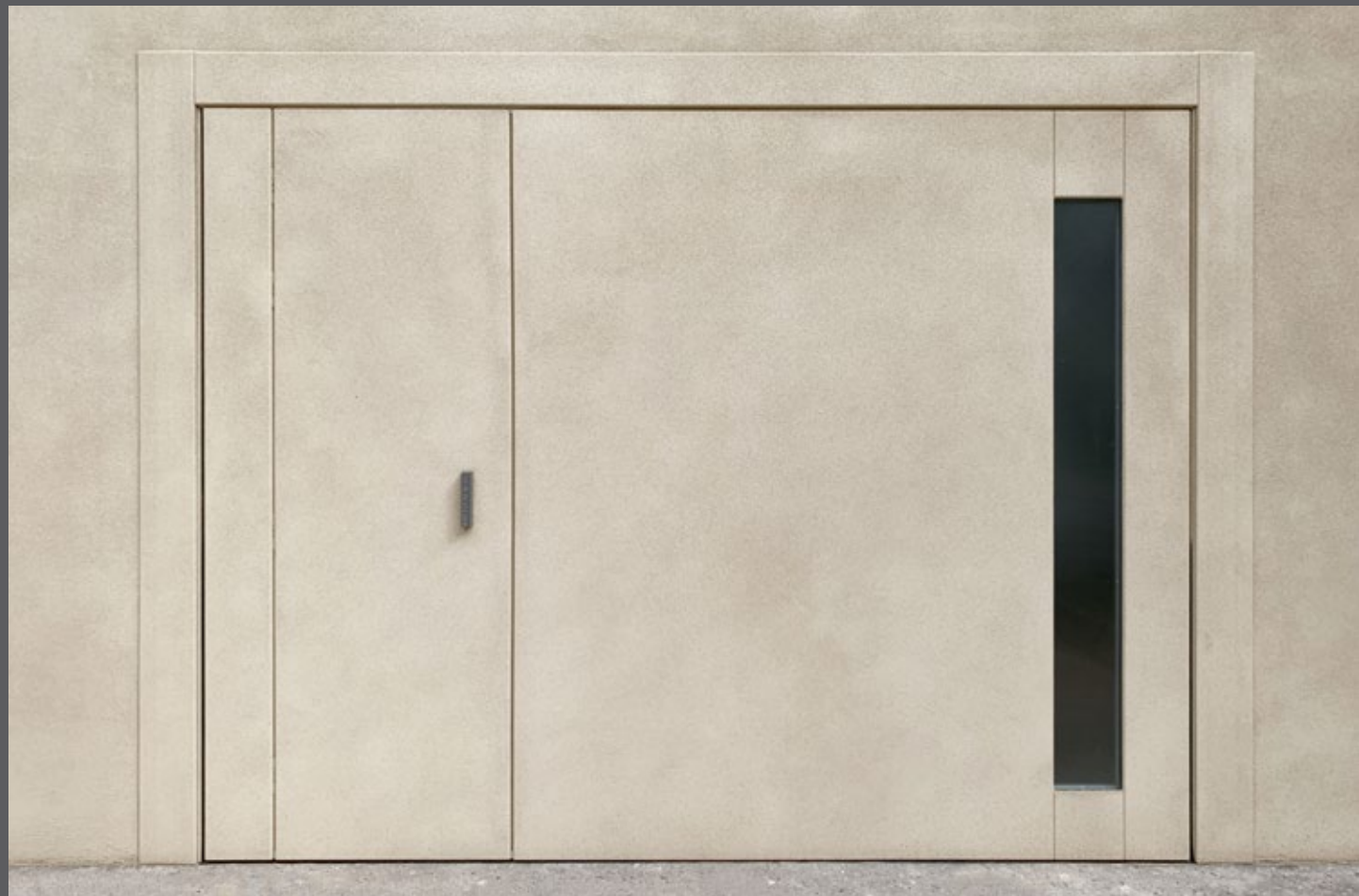

INVISIBLE FRAME



INVISIBLE WALL

ACCESSORI • ACCESSORIES

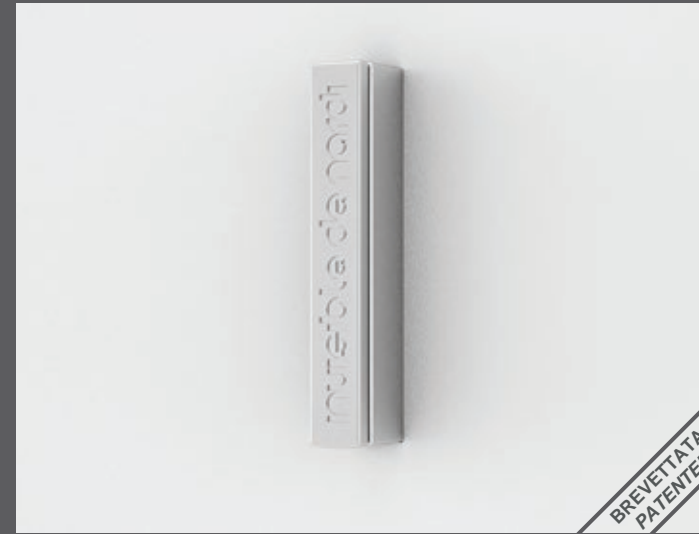

Maniglia cromata satinata
Satin chrome handle

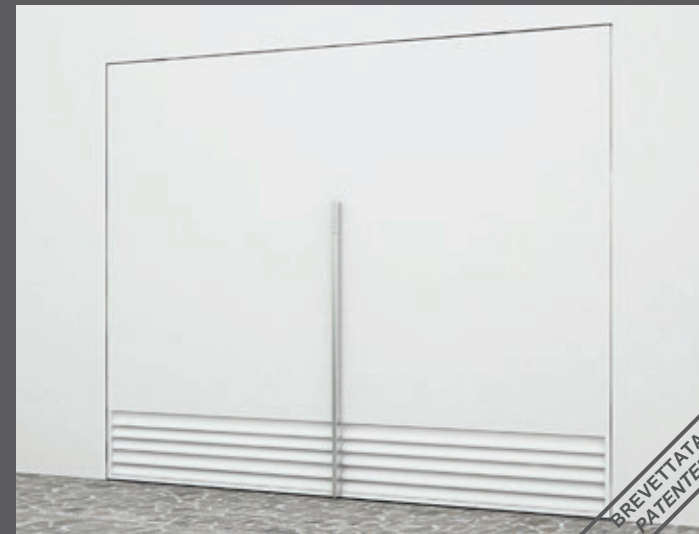

Maniglia lunga cromata satinata, ventilazione con lamelle
Long satin-chrome handle, slat-shaped ventilation



Dettaglio ventilazione con lamelle
Slat-shaped ventilation detail

LATO INTERNO • INTERIOR FINISH



Standard. Omega orizzontali di rinforzo, finitura in multistrato di okumè verniciato o laccato
Standard. Horizontal reinforcement Omega, okumè-plywood finishing, painted or varnished



Con coibentazione. Finitura con pannello interno in multistrato di okumè verniciato o laccato
With insulation. Internal okumè-plywood finishing, painted or varnished



Con coibentazione. Finitura con lamiera di acciaio grecata extra large verniciata
With insulation. Corrugated and painted extra-large steel sheet finishing

ELEGANCE

Basculanti in acciaio • *Steel overhead doors*



ELEGANCE

È la basculante in acciaio, elegante e sicura, firmata De Nardi. Il rivestimento del manto è eseguito esternamente con pannelli di lamiera da 1 mm, disposti verticalmente, orizzontalmente o in diagonale; a richiesta viene coibentata e rifinita internamente con pannelli di lamiera da 1 mm o con pannelli di okoumè da 6 mm. Verniciata di serie in colori RAL, con polveri poliestere a forno, per la massima resistenza agli agenti atmosferici. Il telaio del manto è realizzato con l'esclusivo profilo in acciaio zincato da 80 mm, predisposto per l'alloggiamento della guarnizione in gomma. Elegance viene fornita completa di serratura di tipo YALE con defender a protezione e sblocco interno, predisposizione alla motorizzazione con sistema anti caduta e zanche di ancoraggio.

Misure fino a L 500 x H 290 cm

It is the new elegant and secure overhead door by De Nardi. The exterior is covered with 1 mm thick sheet metal panels vertically, horizontally or diagonally disposed; on request it comes insulated and internally completed with okoumè panels of 6 mm. It is painted with standard RAL colors, with stove-enamelled polyester powder finish for maximum weatherproofing. The frame has a larger cross section of 80 mm, for housing the rubber seal. Elegance overhead door are supplied with a YALE - type lock with protection defender, set-up for motor-drive unit, anti-fall system against the accidental breaking and anchoring rag bolts.

Sizes up to L 500 x H 290 cm



Estetica Anniversary
Anniversary aesthetics



Estetica Diagonal
Diagonal aesthetics



Estetica Double
Double aesthetics



Estetica Classic - O
Classic - O aesthetics



Estetica Classic - V
Classic - V aesthetics

Nella versione coibentata, tra il pannello esterno e il pannello interno, viene inserito uno strato di polistirolo autoestinguente ad alta densità che consente una buona insonorizzazione e un miglior isolamento termico.

In the insulated version, between the external and the internal panel, a considerable layer of high-density self-extinguishing polystyrene is inserted which allows good soundproofing and better thermic insulation.



Estetica Classic - O
Classic - O aesthetics



Estetica Double
Double aesthetics



Estetica con pannelli in multistrato di okumè
Aesthetics with plywood okumè panels



Estetica con lamiera verticale
Aesthetics with vertical metal sheet



Estetica Classic - V
Classic - V aesthetics



Estetica Diagonal
Diagonal aesthetics



Estetica con lamiera orizzontale
Aesthetics with horizontal metal sheet

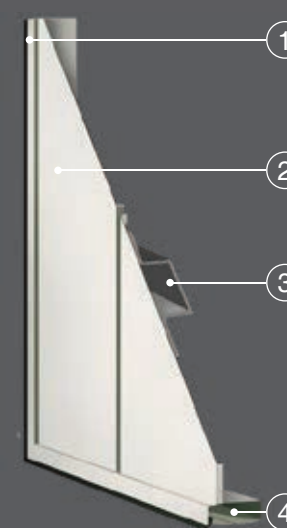

Sezione manto non coibentato
Not insulated door section

- 1. guarnizione 2. lamiera
- 3. traversi metallici 4. telaio
- 1. gasket 2. metal sheet
- 3. metal crossbeams 4. frame



Sezione manto coibentato
Insulated door section

- 1. guarnizione 2. lamiera
- 3. traversi metallici 4. telaio
- 5. polistirolo autoestinguente ad alta densità
- 1. gasket 2. metal sheet
- 3. metal crossbeams 4. frame
- 5. high density self-extinguishing polystyrene

PORTA PEDONALE • PEDESTRIAN DOOR

La porta pedonale è disponibile per le estetiche Classic - V e Double. La porta pedonale è fornita con guarnizione e serratura a 3 punti di chiusura e defender a protezione del cilindro.

The pedestrian door is available with both Classic-V and Double aesthetics. The pedestrian door is supplied with both a gasket, a 3-point locking armored lock and a defender to protect the cylinder.



Porta pedonale con guarnizione
Pedestrian door with gasket

SERRATURA A TRE PUNTI DI CHIUSURA • THREE POINT LOCKING

La porta pedonale è fornita di serie con serratura blindata a 3 punti di chiusura e defender a protezione cilindro.

The pedestrian door is supplied as standard with both a 3-point locking armored lock and a defender to protect the cylinder.



Versione laterale (in presenza di porta pedonale)
Side version (for overhead doors with pedestrian door)



Versione centrale (in assenza di porta pedonale)
Central version (for overhead doors without pedestrian door)

MANIGLIE • HANDLES



Alluminio naturale
Natural aluminium

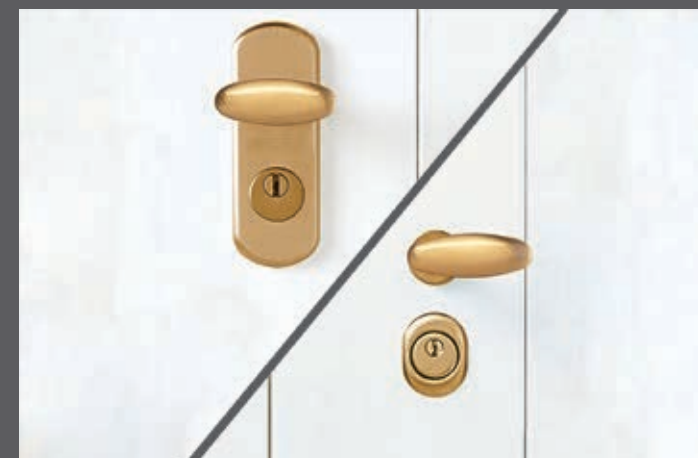

Alluminio bronzato
Bronzed aluminium

FORI DI AERAZIONE • AERATION HOLES



Versione Classic - O
Classic - O version

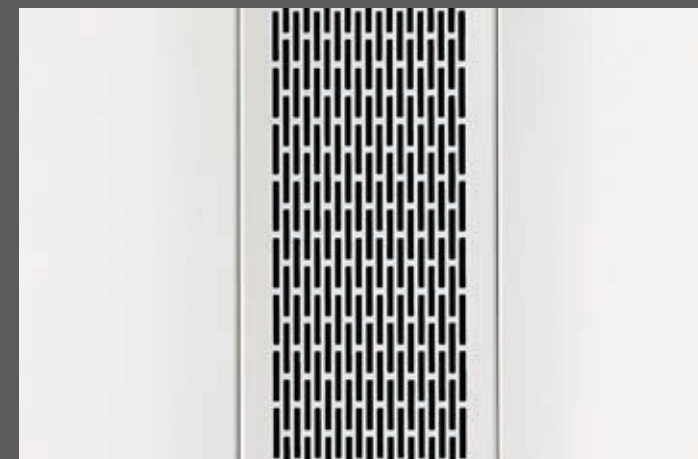

Versione Classic - V
Classic - V version

VELETTE SUPERIORI • UPPER STATIONARY PANEL

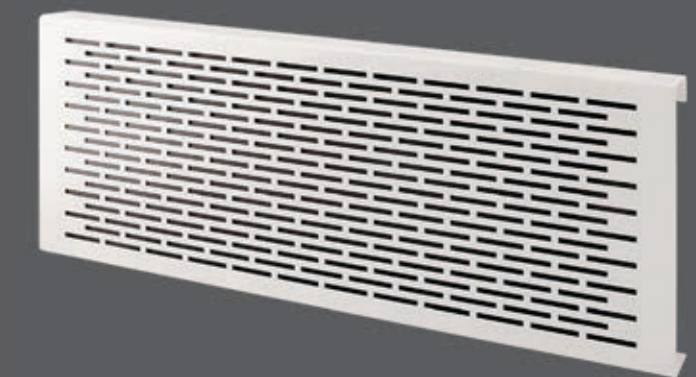

Veletta forata
Perforated upper stationary panel



Veletta cieca
Blind upper stationary panel



PANEL

È la linea di porte basculanti in acciaio che utilizza i medesimi rivestimenti della porta sezionale SECTOR 2, caratterizzata da pannelli coibentati dello spessore di 42 mm nelle quattro estetiche, Horizon - B, Single Line - B, Multi Line - B e Quadra - B con tre varianti di superficie (liscia, gofrata e simil legno). Il manto interno è verniciato a richiesta in tinta con l'esterno e con il telaio.

Misure fino a L 550 x H 290 cm

It is the collection of steel overhead doors that uses the same covering of the sectional overhead door SECTOR 2, characterized by insulated panels of 42 mm of thickness in the four aesthetics, Horizon - B, Single Line - B, Multi Line - B and Quadra - B with three surface variants (smooth, embossed and wood texture). On request, it is painted both internally and externally in the same color of the frame.

Sizes up to L 550 x H 290 cm

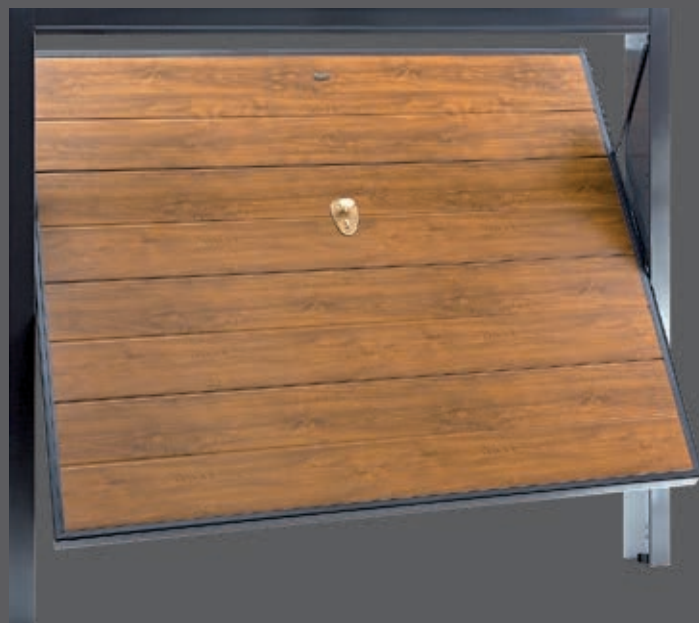

Estetica Single Line - B
Single Line - B aesthetics



Estetica Quadra - B
Quadra - B aesthetics



Estetica Horizon - B
Horizon - B aesthetics



Estetica Multi Line - B
Multi Line - B aesthetics

ESTETICHE INTERNE • INTERIOR AESTHETICS

Finitura gofrata stucco, colore standard simil RAL 9002.
Verniciatura RAL, tinta abbinata all'esterno, a richiesta.

Embossed stucco finish. Standard color simil Ral 9002. RAL painting, same as the outside one on request.



PORTA PEDONALE • PEDESTRIAN DOOR

È possibile inserire nella basculante una porta pedonale, senza alterarne l'aspetto estetico.

It is possible to insert a pedestrian door in the overhead door, without altering its aesthetic appearance.



PANNELLO • PANEL

Model 49,5 x 4,2		Model 61,5 x 4,2	
Spessore Thickness	K tot	Spessore Thickness	K tot
4,2 cm	0,78W / mK	4,2	0,78W / mK
Peso • Weight			
5,56 Kg / m	11,12 Kg / m ²	6,55 Kg / m	10,74 Kg / m ²
Tolleranza • Tolerance			
Spessore Thickness	Lunghezza Length	Passo Step	Fuori squadra Out of square
+ / - 2	+ / - 5	+ / - 2	+ / - 2
Classe di Reazione • Fire Reaction Class: 0 - 2			
Abbattimento acustico • Noise reduction: RW (C;Ctr) = 23 (-2;-3) dB			



MANIGLIE • HANDLES

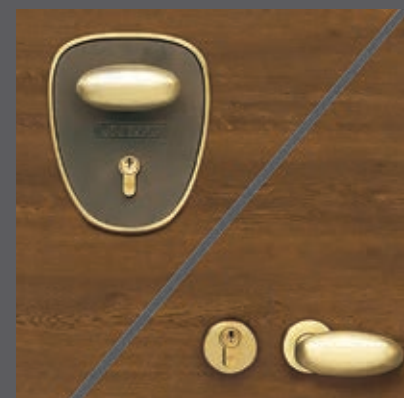

Ottone satinato con placca
(Escluso il modello Quadra - B)
Satin brass with plate
(excluded Quadra-B model)

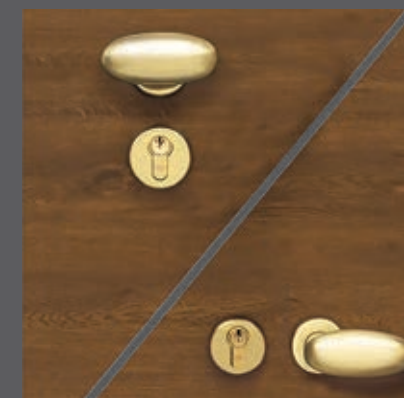

Ottone satinato
Satin brass



Alluminio bronzato satinato
(Escluso il modello Quadra - B)
Bronzed and satin aluminum
(excluded Quadra-B model)



Ottone satinato acciaio con placca
(Escluso il modello Quadra - B)
Steel - satin brass with plate
(excluded Quadra-B model)



Ottone satinato acciaio
Steel - satin brass



Alluminio naturale satinato
(Escluso il modello Quadra - B)
Natural satin aluminium
(excluded Quadra-B model)

GRIGLIE AERAZIONE • AERATION GRIDS



Disponibilità nella misura 48 x 9,8 cm, in PVC bianco o nero.
Available in size 48 x 9,8 cm, in white or black PVC.

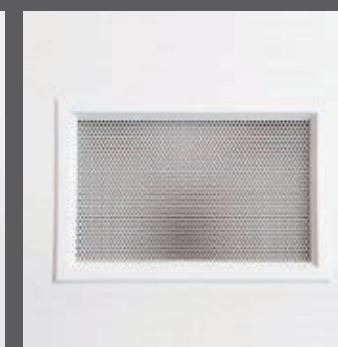

Disponibile nella misura 52,5x35 cm, colori bianco o nero. Lamiera forata Ø 6 mm.
Available in size 52,5 x 35 cm, white or black. Perforated sheet with 6 mm Ø.

OBLÒ • PORTHOLES

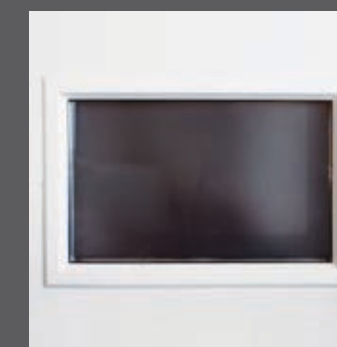

Disponibile nella misura 52,5x35 cm, bianco o nero. Varie soluzioni di tamponamento.
Available in size 52,5 x 35 cm, white or black. Various filling solutions.

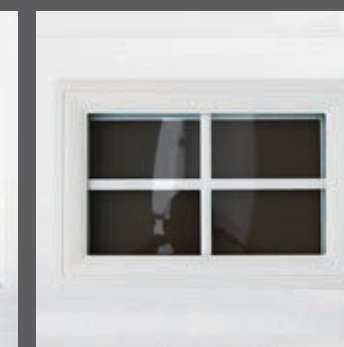





Modello 12

È la basculante a contrappesi costruita in acciaio zincato, stampato e rinforzato, con **montanti di soli 6 cm**. Il telaio del manto è realizzato con l'esclusivo profilo in acciaio zincato da 60 mm, predisposto per l'alloggiamento della guarnizione in gomma. Viene consegnata completa di serratura tipo Yale con maniglia e sblocco interno, contrappesi in cemento, funi e zanche di ancoraggio e dispositivo anticaduta. Misure fino a L 250 x H 260 cm

Model 12

*12 is the overhead door with counterweights made in pressed-and-reinforced galvanized steel, with **jamb**s of only **6 cm**. The door frame is made with an exclusive galvanized steel profile of 60 mm, in which a rubber sealing strip can be housed. It comes already assembled with a Yale - type lock with handle and internal release, cement counterweights, ropes, anchoring rag bolts and anti-fall device. Sizes up to L 250 x H 260 cm*

Modello 16

È la basculante a contrappesi costruita in acciaio zincato, stampato e rinforzato, con **montanti di soli 8 cm**. Il telaio del manto è realizzato con l'esclusivo profilo in acciaio zincato da 60 mm, predisposto per l'alloggiamento della guarnizione di gomma. Viene consegnata completa di serratura di tipo Yale con maniglia e sblocco interno, contrappesi di cemento, funi e zanche d'ancoraggio e dispositivo anticaduta. Misure fino a L 340 x H 280 cm

Model 16

*16 is the overhead door with counterweights made in pressed-and-reinforced galvanized steel, with **jamb**s of only **8 cm**. The door frame is made with an exclusive galvanized steel profile of 60 mm, in which a rubber sealing strip can be housed. It comes ready assembled complete with a Yale - type lock with handle and internal release, cement counterweights, anti-fall device, ropes, anchoring rag bolts and anti-fall device. Sizes up to L 340 x H 280 cm*

Modello SPECIAL

È la basculante a contrappesi costruita in acciaio zincato, stampato e rinforzato, con **montanti da 12 a 18 cm**. Il telaio del manto è realizzato con l'esclusivo profilo in acciaio zincato da 80 mm, predisposto per l'alloggiamento della guarnizione di gomma. Viene consegnata completa di serratura di tipo Yale con maniglia e sblocco interno, contrappesi di cemento, funi e zanche d'ancoraggio, predisposizione alla motorizzazione e dispositivo anticaduta. Misure fino a L 650 x H 290 cm

Model SPECIAL

*Special is the overhead door with counterweights made in pressed-and-reinforced galvanized steel, with **jamb**s of **12-18 cm**. The door frame is made with an exclusive reinforced steel profile of 80 mm, designed to house the rubber sealing strip. It comes ready assembled complete with a Yale - type lock with handle and internal release, set-up for motor-drive unit, anti-fall system, cement counterweights, ropes, anchoring rag bolts and anti-fall device. Sizes up to L 650 x H 290 cm*

A richiesta sono disponibili manti maggiorati con lamiera zincata di spessore 8/10.

Thicker covering with 8/10 thick galvanized sheet steel are available on request.



Estetica verticale standard
Vertical standard aesthetics

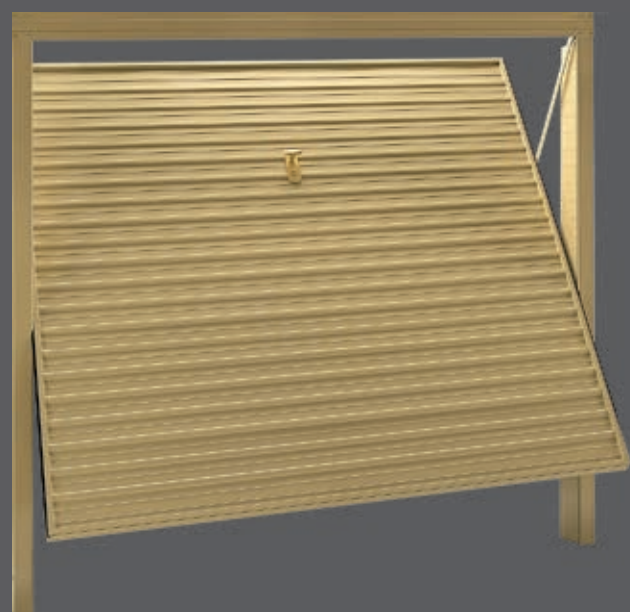

Estetica orizzontale standard
Horizontal standard aesthetics

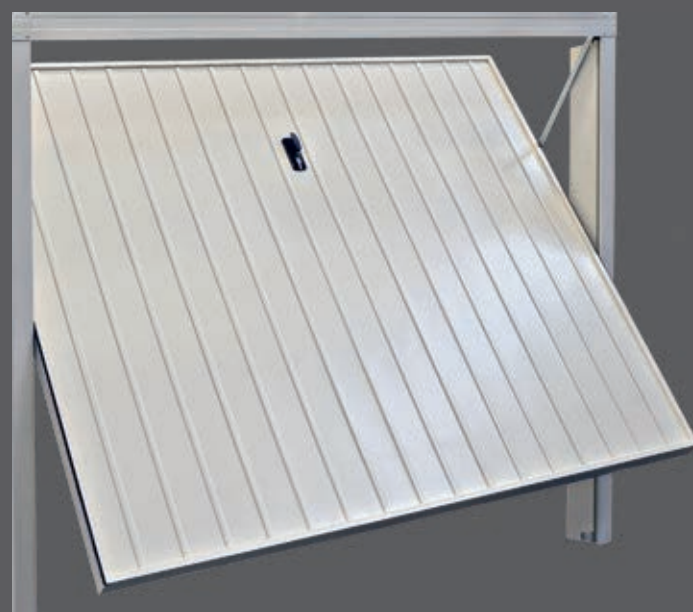

Estetica Extra Large - V
Extra Large - V aesthetics

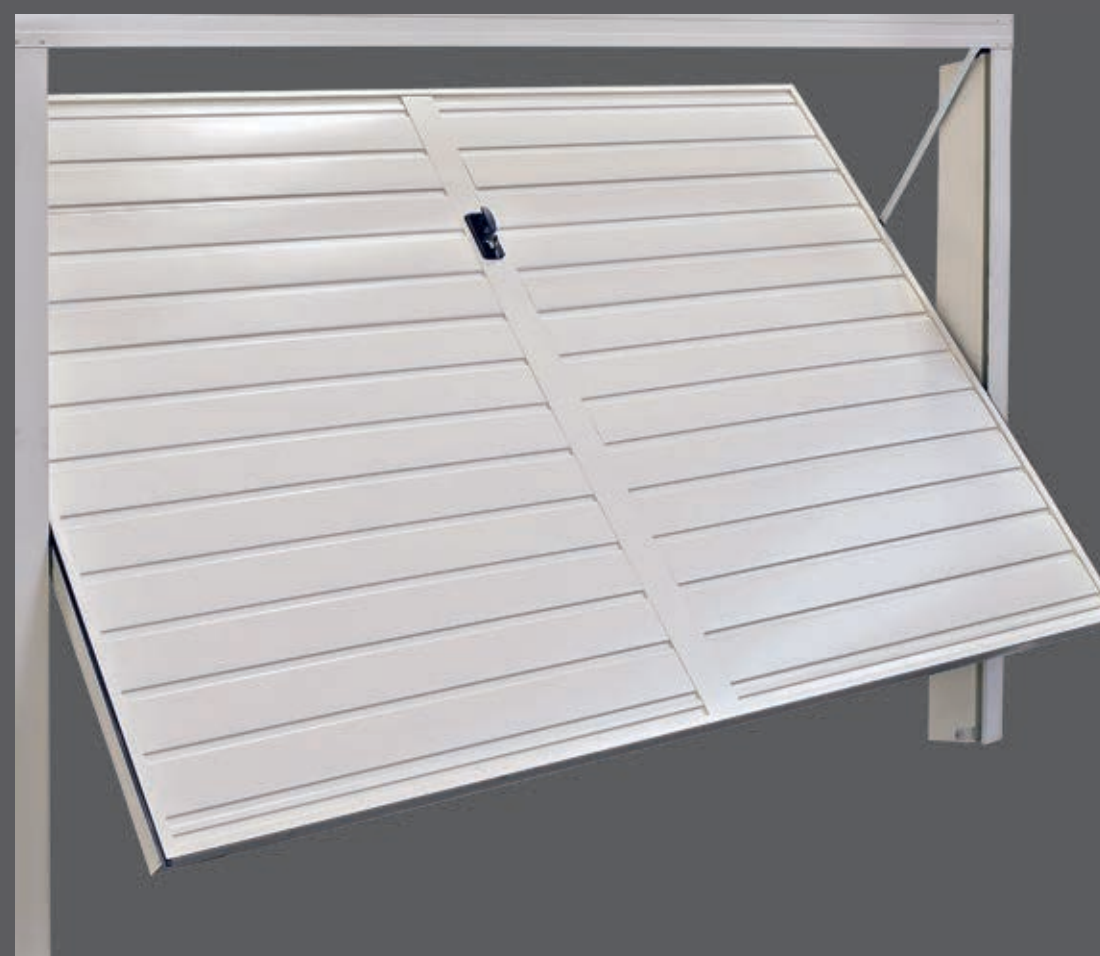

Estetica Extra Large - O
Extra Large - O aesthetics



Estetica verticale standard
Vertical standard aesthetics



Estetica orizzontale standard
Horizontal standard aesthetics

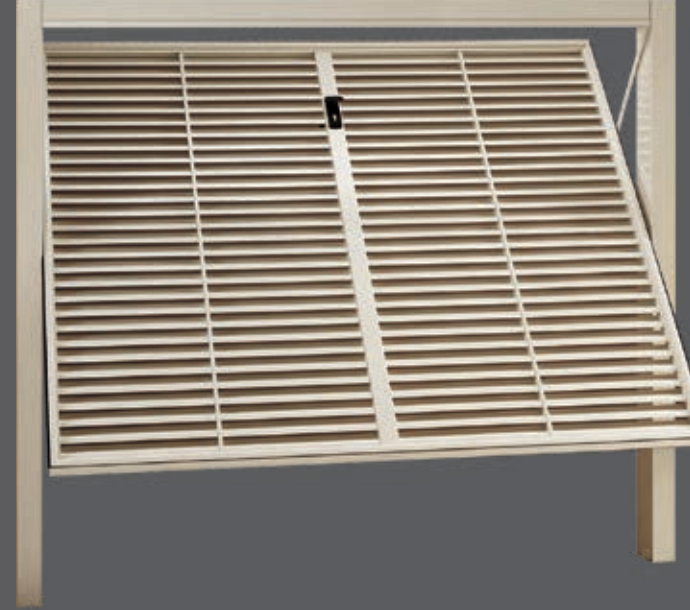

Forato lamelle (aerazione 38% superficie)
Perforated plated surface (aeration on the 38% of the surface)

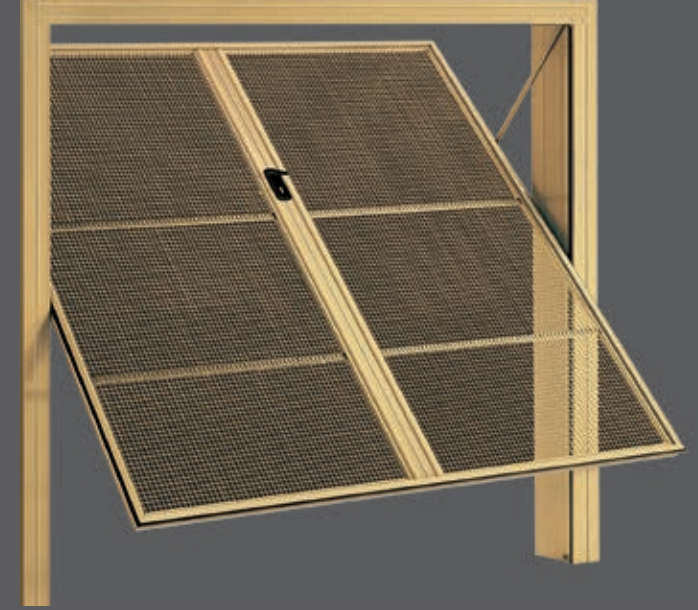

Forato rete 30 x 30 mm (aerazione 67% superficie)
Perforated with 30 x 30 mm holes (aeration on the 67% of the surface)



Estetica Extra Large - V
Extra Large - V aesthetics



Estetica Extra Large - O
Extra Large - O aesthetics



Fori Ø 6 mm (aerazione 32% superficie)
Ø 6 mm holes (aeration on the 32% of the surface)

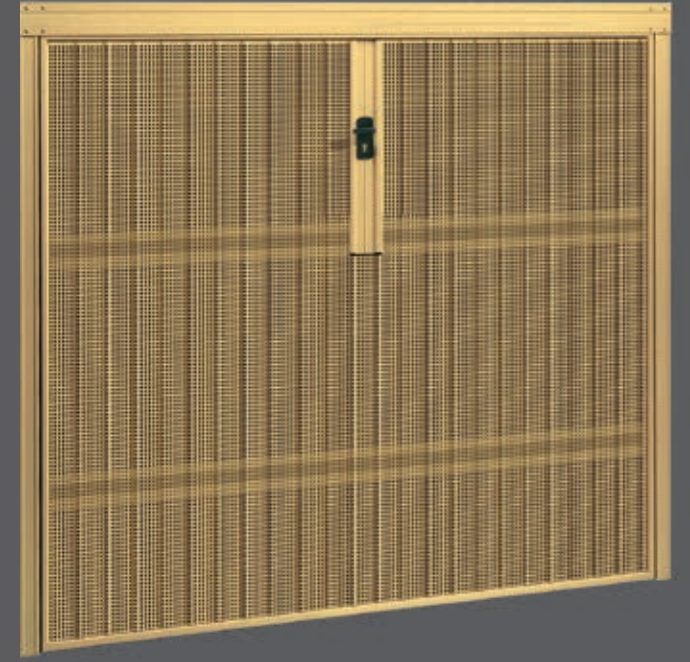

Fori quadri 10 x 10 mm (aerazione 35% superficie)
Square 10 x 10 mm holes (aeration on the 35% of the surface)

VERSIONE COIBENTATA • INSULATED VERSION

Per migliorare l'isolamento termo-acustico si può avere il manto coibentato: tra la lamiera grecata esterna e quella interna viene inserita una lastra di polistirolo auto estinguente ad alta densità.

To improve heat and soundproofing, the covering may be insulated: a sheet of high-density polystyrene is inserted between the external and the internal ribbed plate.



Estetica verticale
Vertical aesthetics



Estetica orizzontale
Horizontal aesthetics

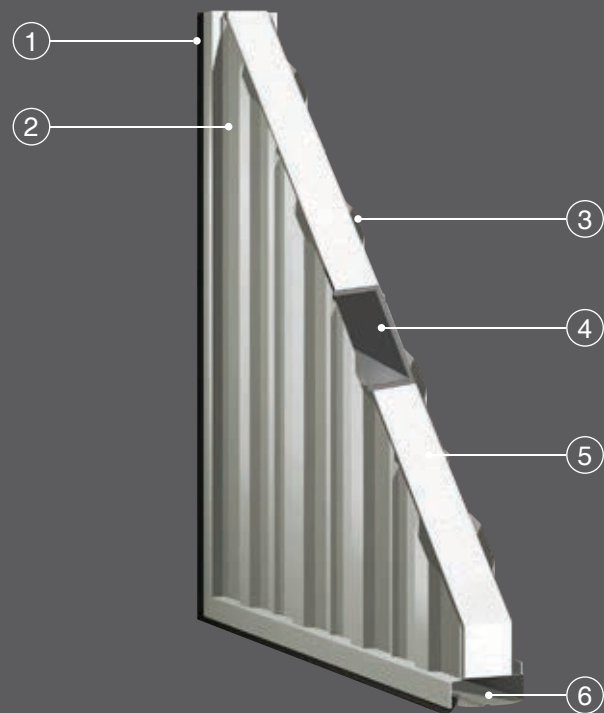

1. Guarnizione
 2. Pannello esterno in lamiera di acciaio zincata
 3. Pannello interno in lamiera di acciaio zincata
 4. Traversi di rinforzo orizzontali
 5. Polistirolo autoestinguente ad alta densità
 6. Telaio
1. Gasket
 2. External panel in galvanized steel sheet
 3. Internal panel in galvanized steel sheet
 4. Horizontal reinforcement beams
 5. Self-extinguishing and high-density polystyrene insulation
 6. Frame

PORTA PEDONALE • PEDESTRIAN DOOR

È possibile inserire nella basculante una porta pedonale, senza alterarne l'aspetto estetico

It is possible to insert a pedestrian door in the overhead door, without altering its aesthetic appearance.



Porta pedonale
Pedestrian door

ZONE A VETRI E SOPRALUCE • GLAZED AREA AND FANLIGHT

È possibile inserire nel manto delle zone a vetri, anche con apertura a wasistas. Vengono di serie fornite con lastre di policarbonato alveolare da 10 mm e a richiesta con barrette di protezione.

It is possible to insert glazed areas and fanlights in the mantle, also with wasistas opening. They are supplied as standard with polycarbonate plates of 10 mm and with protection bars on request.

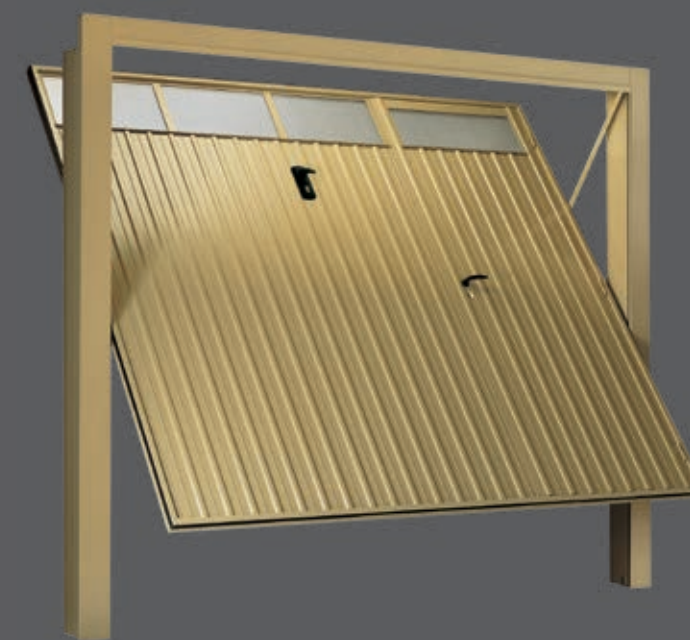

Basculante con porta pedonale e zona a vetri
Overhead door with pedestrian door and glazed area



Sopraluce in policarbonato
Polycarbonate fanlight

MANIGLIE • HANDLES



Alluminio Naturale
Natural aluminium



Alluminio bronzato
Bronzed aluminium

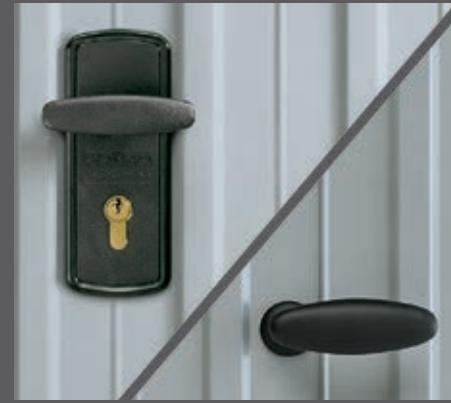

PVC (esclusa estetica orizzontale)
PVC (horizontal aesthetics excluded)

SISTEMI DI SICUREZZA • SECURITY SYSTEMS

SERRATURA A TRE PUNTI DI CHIUSURA

Per una maggiore sicurezza è possibile avere la serratura a tre punti di chiusura: due laterali e uno superiore.

3-POINT LOCKING

For a more efficient security, it is possible to ask for the 3-point locking: two lateral and one upper.

LOCK PROTECTION

Lock Protection è un kit di protezione della serratura; disponibile anche in post vendita, si applica a qualsiasi porta basculante in lamiera grecata. Non è visibile perché le viti di fissaggio non alterano l'abituale vista esterna.

LOCK PROTECTION

Lock Protection is a simple lock protection kit; available also in post-sales, it is applied to any overhead door in corrugated sheet. It is not visible since the fixing screws don't alter the usual external view.



PREDISPOSIZIONE MOTORIZZAZIONE • READY FOR MOTORIZATION

Le basculanti De Nardi sono progettate per una facile apertura manuale, senza sforzo. Tuttavia possono essere automatizzate predisponendo la motorizzazione attraverso una serie di rinforzi sulle zone di fissaggio del monoblocco motore e dei bracci telescopici.

1. Supporto braccio telescopico
2. Rinforzo interno traverso superiore
3. Rinforzo interno sugli omega del manto per fissaggio staffa supporto motore
4. Supporto in acciaio di grosso spessore sopra il montante
5. Perno di ancoraggio del braccio telescopico

De Nardi overhead doors are designed for a easy and effortless manual opening. Nonetheless, they can be automated; in this case they are built to be supplied with a motor-drive unit through the insertion of reinforcements in the areas where the engine mono-block and the telescopic arms are fixed.

1. Supporto telescopic arm
2. Internal reinforcement on the top beam
3. Internal reinforcement on the omega of the mantle to fix the engine support bracket
4. Thick steel support above the upright
5. Anchor pivot of the telescopic arm



Pratic 12
Pratic 16



Pratic 12
Pratic 16
Pratic Special



Pratic Special

PREDISPOSIZIONE MOTORIZZAZIONE A TRAINO • TOWING MOTORIZATION SET UP

È possibile predisporre la basculante per la motorizzazione a traino. (Solo per Pratic 12 e Pratic 16)

- 1 Angolare per fissaggio guida
- 2 Rinforzo sul telaio
- 3 Rinforzo interno sull'omega centrale

It is possible to set up the overhead door for the automation in tow. (Only for Pratic 12 and Pratic 16)

1. Angular for fixing guide
2. Reinforcement on the frame
3. Internal reinforcing on the central omega



AERAZIONI VERTICALI • VERTICAL AERATIONS

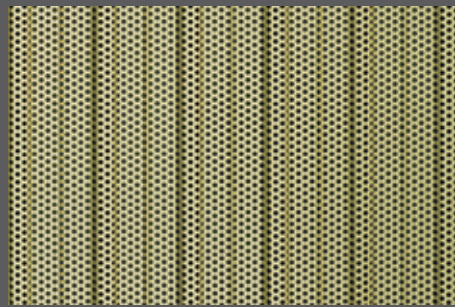

Posizione laterale, largo 50 cm, fori Ø 6 mm (aerazione 32% superficie).
Side position, 50 cm wide, holes Ø 6 mm (aeration 32% surface area).

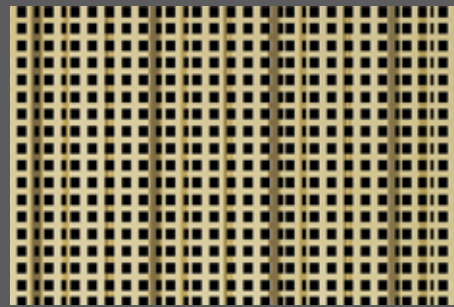

Posizione laterale, largo 50 cm, fori quadri 10 x 10 mm (aerazione 35% superficie).
Lateral position, 50 cm wide, 10x10 mm square holes (aeration on the 35% of the surface area).

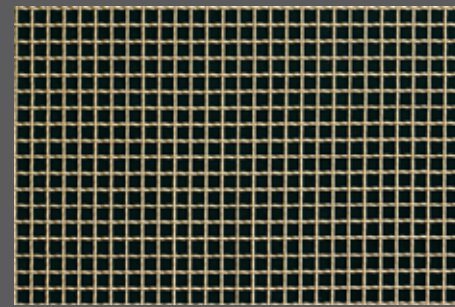

Posizione superiore o inferiore, largo 50 cm, rete 30 x 30 mm, filo 3 mm (aerazione 67% superficie).
Upper or lower position, 50 cm wide, 30x30 mm mesh, 3 mm wire (aeration on the 67% of the surface area).

AERAZIONI ORIZZONTALI • HORIZONTAL AERATIONS



Posizione superiore o inferiore, con lamelle sagomate a Z ad incastro su tubolari (aerazione 36% superficie).
Upper or lower position, with Z-shaped slats interlocking tubulars (aeration on the 36% of the surface area).

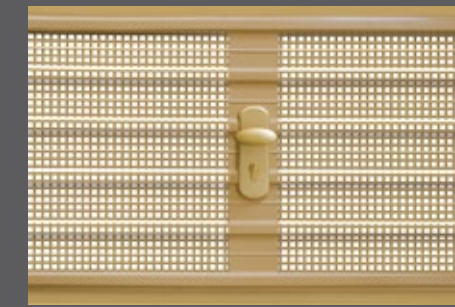

Posizione superiore o inferiore, alto 50 cm, fori quadri 10 x 10 mm.
Upper or lower position, 50 cm high, 10x10 mm square holes.

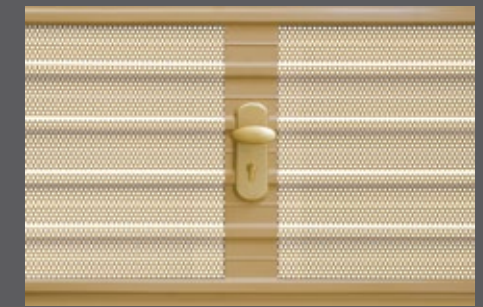

Posizione superiore o inferiore, alto 50 cm, fori Ø 6 mm.
Upper or lower position, 50 cm high, Ø 6 mm holes.

VELETTE SUPERIORI • UPPER STATIONARY PANELS



Lamiera stampata (H max 30 cm).
Pressed sheet (30 cm max H).



Lamiera grecata.
Corrugated sheet.

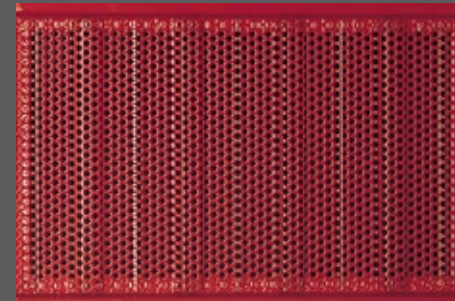

Lamiera grecata, forato Ø 6 mm (aerazione 35% superficie).
Corrugated sheet, perforated Ø 6 mm (aeration on the 35% of the surface area).

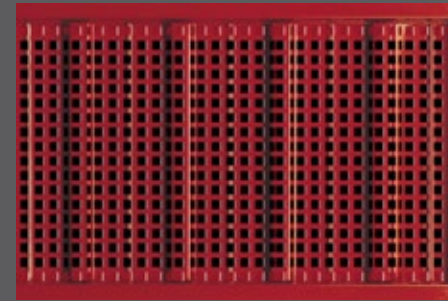

Lamiera grecata forata 10x10 mm (aerazione 40% superficie).
Corrugated sheet, perforated 10x10 mm (aeration on the 40% of the surface area).

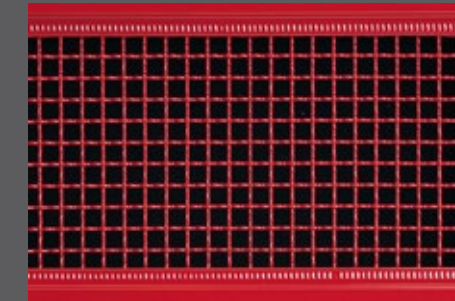

Rete 30x30 mm, filo 3 mm (aerazione 76% superficie).
Mesh 30x30 mm, 3 mm wire (aeration on the 76% of the surface area).



Passo 6,3x13,2 cm. (aerazione 85% superficie).
6,3x13,2 cm holes (aeration on the 85% of the surface area).

FORI AERAZIONE • AERATION HOLES



Fori di aerazione a cappuccio. Posizionati sopra e sotto su estetica verticale.
Hooded aeration holes positioned on the top and at the bottom.

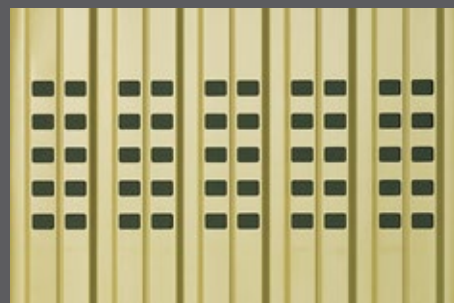

Fori rettangolari (24x18mm) posizionati sopra e sotto su estetica verticale.
(24x18 mm) Rectangular holes positioned on the top and on the bottom of vertical aesthetics.

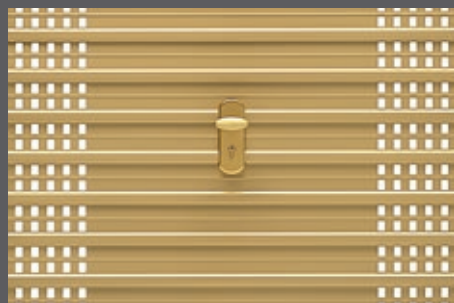

Fori rettangolari (24x18mm) posizionati ai lati su estetica orizzontale.
(24x18 mm) Rectangular holes positioned on the sides of horizontal aesthetics.

COPRIFILI • PERIMETER PROFILES



Sono in lamiera stampata e possono essere forniti saldati o staccati.
They are in stamped metal sheet and can be supplied welded or detached.



PRESTIGE - BASIC 16

È la versione con montanti da 8 cm. Il telaio del manto è realizzato con l'esclusivo profilo in acciaio da 60 mm zincato rinforzato, predisposto per l'alloggiamento della guarnizione in gomma. Nei montanti laterali in acciaio zincato è inserito un pratico sistema a contrappesi per una facile apertura senza sforzo. Le parti metalliche sono zincate e verniciate, a richiesta, in tinta testa di moro o colori RAL, con polveri poliestere a forno, per la massima resistenza agli agenti atmosferici. Il manto è realizzato con pannelli in okoumè multistrato, spessore 12 mm, con una fugatura verticale passo 100 mm, trattato con impregnanti e vernici all'acqua. BASIC 16 viene fornita completa di serratura tipo Yale con maniglia e sblocco interno, dispositivo anticaduta.

Misure fino a L 300 x H 265 cm

It is the version with jambs of 8 cm. The door frame is made with an exclusive reinforced 60 mm steel profile designed to house the rubber sealing strip. A practical system of counterweights is inserted into the galvanized steel side uprights for an easy and effortless opening. The metal parts are galvanized and painted, on request, in a dark brown color or RAL-colors, with stove-enamelled polyester-powder finish for maximum weatherproofing. The door cover is made with 12 mm thick multilayer okoumè panels, with 100 mm vertical grooves, treated with fillers and water-based paint varnishes. The BASIC 16 overhead door is supplied with a Yale - type lock with handle and internal release, an anti-fall device and anchoring rag bolts.

Sizes up to L 300 x H 265 cm



Estetica standard modello Basic 16
Standard aesthetics

PRESTIGE - NORMAL

È la versione base delle basculanti De Nardi. Il telaio del manto è realizzato con l'esclusivo profilo in acciaio zincato rinforzato, predisposto per l'alloggiamento della guarnizione in gomma. Nei montanti laterali in acciaio zincato è inserito un pratico sistema a contrappesi per una facile apertura senza sforzo. Le parti metalliche sono zincate e verniciate, a richiesta, in tinta testa di moro o colori RAL, con polveri poliestere a forno, per la massima resistenza agli agenti atmosferici. Il manto è rivestito in pannelli multistrato di okoumè con fugatura in vari disegni. All'interno la basculante NORMAL, tra gli omega metallici è rivestita con pannelli di compensato. La basculante NORMAL può essere fornita con porta pedonale, zone a vetri, e per un'apertura ancora più comoda, con automazione elettrica. NORMAL viene fornita completa di serratura tipo Yale con maniglia e sblocco interno, predisposizione alla motorizzazione con sistema anticaduta.

Misure fino a L 550 x H 290 cm

Normal is the basic version of the De Nardi overhead doors. The door frame is made with an exclusive reinforced steel profile designed to house the rubber sealing strip. A practical system of counterweights is inserted into the galvanized steel side uprights for easy, effortless opening. The metal parts are galvanized and painted on request in a dark brown color or RAL-colors with stove-enamelled polyester powder finish for maximum weatherproofing. The door is covered in okoumè wood multilayer panels on the outside with grout lines in different compositions. The overhead door Normal is lined on the inside, between the metal omega-shape bars, with plywood panels. The overhead door Normal may be supplied with a pedestrian door, glazed area and, for an even easier opening, with an electric motor. Normal is supplied with a Yale - type lock with handle, an anti-fall system and anchoring rag bolts.

Sizes up to L 550 x H 290 cm

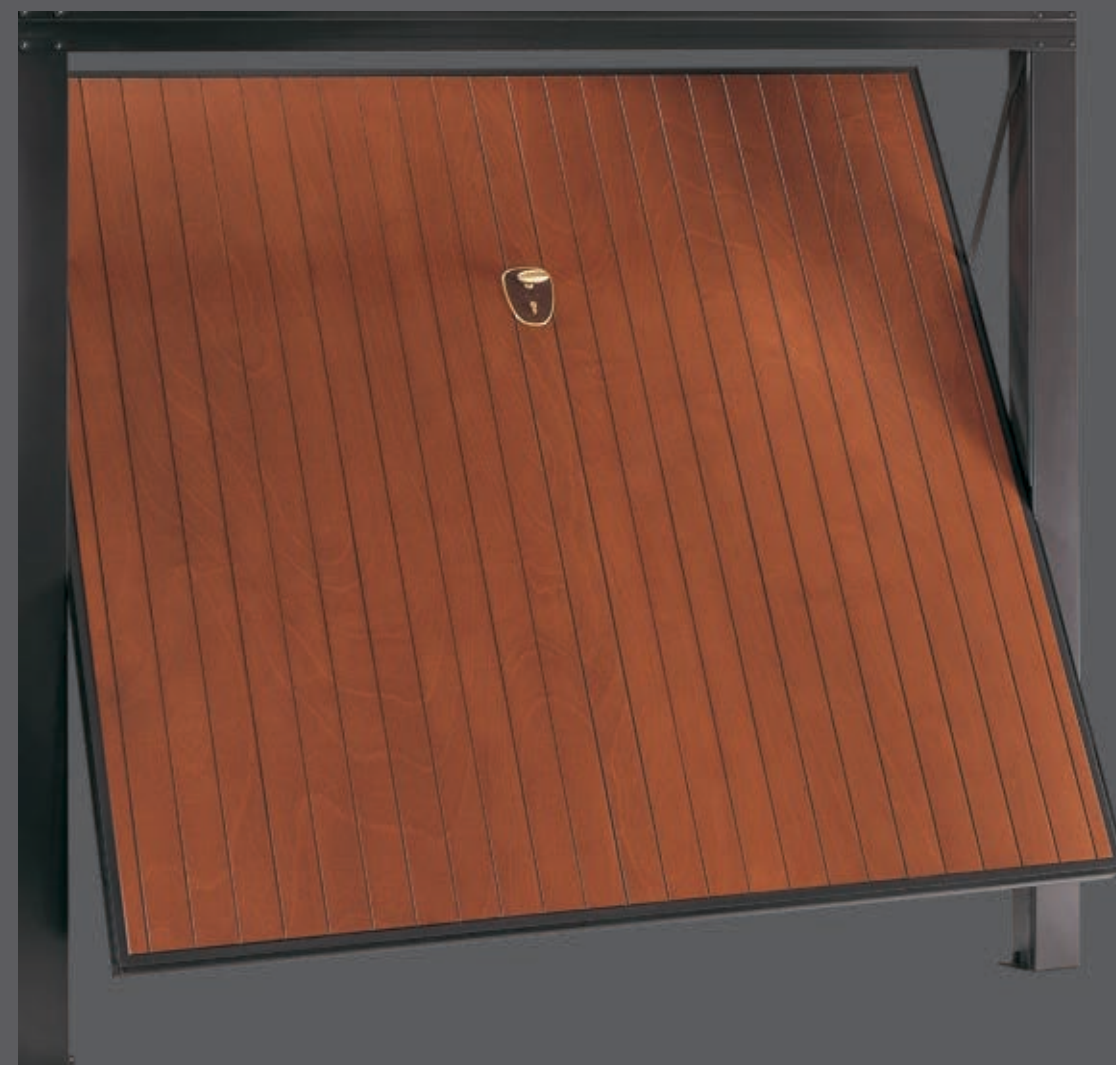

Estetica standard modello Normal
Standard aesthetics

PRESTIGE - NORMAL PLUS

È la basculante caratterizzata dal rivestimento in legno delle parti metalliche esterne, tra il cui manto esterno e il pannello interno viene inserito uno strato di polistirolo autoestinguente ad alta densità per un miglior isolamento termo-acustico. Il telaio del manto è realizzato con l'esclusivo profilo in acciaio zincato rinforzato, predisposto per l'alloggiamento della guarnizione in gomma. Nei montanti laterali in acciaio zincato è inserito un pratico sistema a contrappesi per una facile apertura senza sforzo. Le parti metalliche sono zincate e verniciate di serie in tinta testa di moro o colori RAL, con polveri poliestere a forno, per la massima resistenza agli agenti atmosferici. Le parti esterne del manto, dei montanti e del traverso superiore sono rivestite in pannelli multistrato di okumè; i vari modelli sono realizzati con fugature in vari disegni. La basculante NORMAL PLUS può essere fornita con porta pedonale, zone a vetri e, per un'apertura ancora più comoda, con automazione elettrica. NORMAL PLUS viene fornita completa di serratura tipo Yale con maniglia e sblocco interno, predisposizione alla motorizzazione con sistema anticaduta.

Misure fino a L 550 x H 290 cm

It is the overhead door featuring a wooden coating of the external metal parts. In addition, a layer of high-density self-extinguishing polystyrene is inserted between the external and the internal panels, which guarantees an excellent heat and sound insulation. The door frame is made with an exclusive reinforced steel profile designed to house the rubber sealing strip. A practical system of counterweights is inserted into the galvanized steel side uprights for an easy and effortless opening. The metal parts are galvanized and painted as standard in dark brown or RAL-colors with stove-enamelled polyester powder finish for maximum weatherproofing. The external parts of the mantle, of the uprights and of the upper crosspiece are covered with okoumè plywood panels; the various models are made with grouting in various designs. The Normal Plus overhead door can be supplied with a pedestrian door, glazed areas and, for an even easier opening, with an electronic motor. Normal Plus is supplied with a Yale - type handle, an anti-fall device and anchoring rag bolts.

Sizes up to L 550 x H 290 cm



Estetica standard modello Normal Plus
Standard aesthetics

PRESTIGE - ISOLMANT

È la basculante solida ed affidabile il cui telaio del manto è realizzato con l'esclusivo profilo in acciaio rinforzato, predisposto per l'alloggiamento della guarnizione in gomma. Nei montanti laterali in acciaio zincato è inserito un pratico sistema a contrappesi per una facile apertura senza sforzo. Le parti metalliche sono zincate e verniciate di serie in tinta testa di moro o colori RAL, con polveri poliestere a forno, per la massima resistenza agli agenti atmosferici. Le parti esterne del manto, dei montanti e del traverso superiore sono rivestite in pannelli multistrato di okumè; i vari modelli sono realizzati con fugature in vari disegni. All'interno la basculante ISOLMANT è rivestita con pannelli di okoumè e cornici; tra il manto esterno ed i pannelli interni viene inserito un notevole strato di polistirolo autoestinguente ad alta densità che garantisce un ottimo isolamento termo-acustico. La basculante ISOLMANT può essere fornita con porta pedonale, zone a vetri e, per un'apertura ancora più comoda, con automazione elettrica. ISOLMANT viene fornita completa di serratura tipo Yale con maniglia e sblocco interno, predisposizione alla motorizzazione con sistema anticaduta.

Misure fino a L 550 x H 290 cm

It is a solid, reliable overhead door made with an exclusive reinforced steel profile designed to house the rubber sealing strip. A practical system of counterweights is inserted into the galvanized steel side uprights for an easy and effortless opening. The metal parts are galvanized and painted as standard in dark brown or RAL-colors with stove-enamelled polyester powder finish for maximum weatherproofing. The external parts of the mantle, uprights and upper crosspiece are covered with okoumè plywood panels; the various models are made with grouting in various designs. The inside of the Pratic legno Isolmant overhead door is covered with okoumè and frames; high density self-extinguishing polystyrene has been inserted between the external covering and the internal panels to provide good thermo-acoustic insulation. The Pratic legno Isolmant overhead door may be supplied with a pedestrian door, glazed areas and, for even easier opening, with an electric motor. Pratic legno Isolmant is supplied with a Yale - type lock with handle, the set-up for motor-drive unit and an anti fall system.

Sizes up to L 550 x H 290 cm

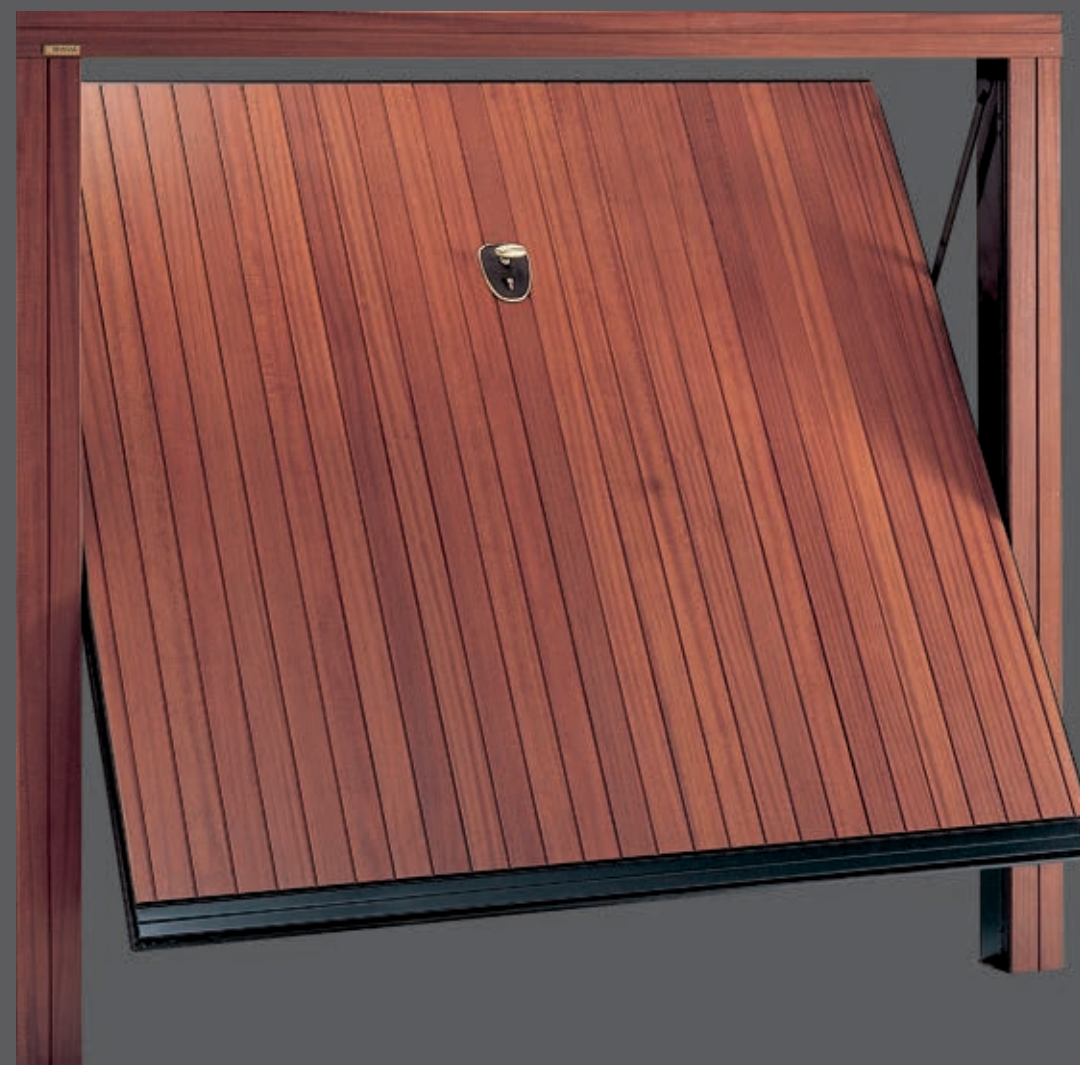

Estetica standard modello Isolmant
Standard aesthetics



Vista interna modello Basic 16
Basic 16 model, internal view



Vista interna modello Normal
Normal model, internal view



Vista interna modello Normal Plus
Normal Plus model, internal view



Vista interna modello Isolmant
Isolmant model, internal view

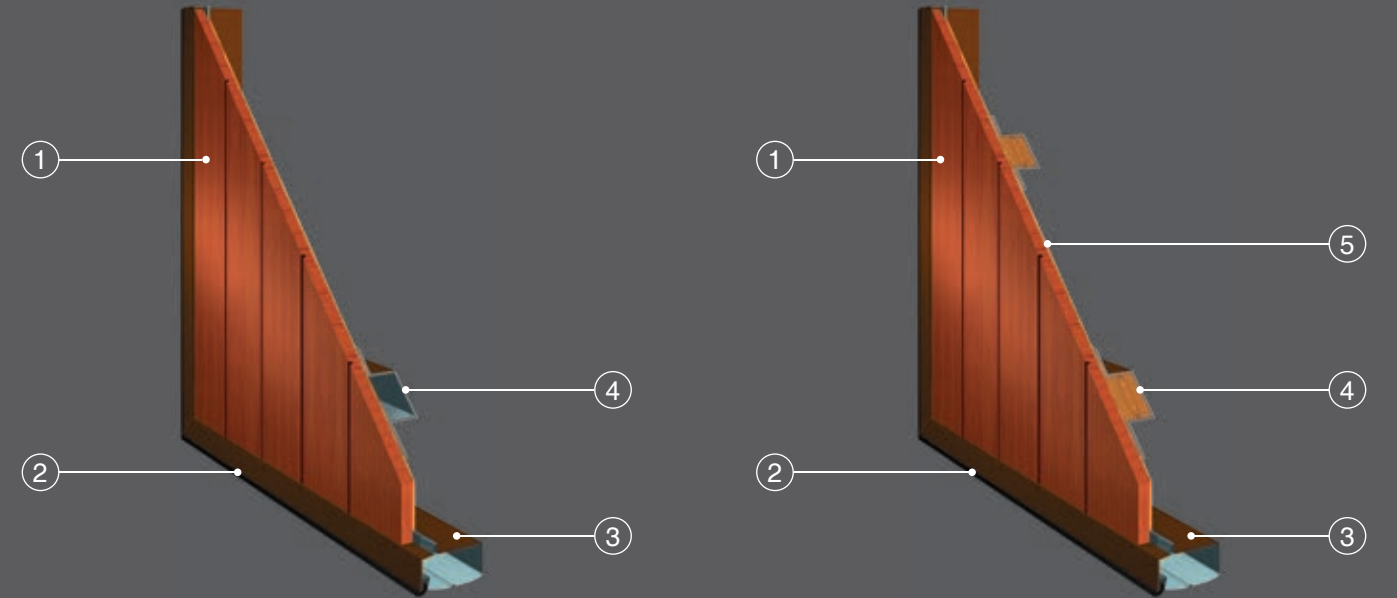

BASIC 16

1. Pannellatura esterna in okumè multistrato 2. Guarnizione
3. Telaio 4. Traversini metallici

1. Exterior paneling in multilayer okumè 2. Gasket 3. Metal
frame 4. Metal crossbeams

NORMAL

1. Pannellatura esterna in okumè multistrato 2. Guarnizione 3. Telaio 4. Traversini metallici con tasselli di legno di riempimento
5. Pannello interno in multistrato di okumè da 5 mm

1. Exterior paneling in multilayer okumè 2. Gasket 3. Metal
frame 4. Metal crossbeams filled with wood 5. Internal
panel in multilayer okumè 5 mm thick

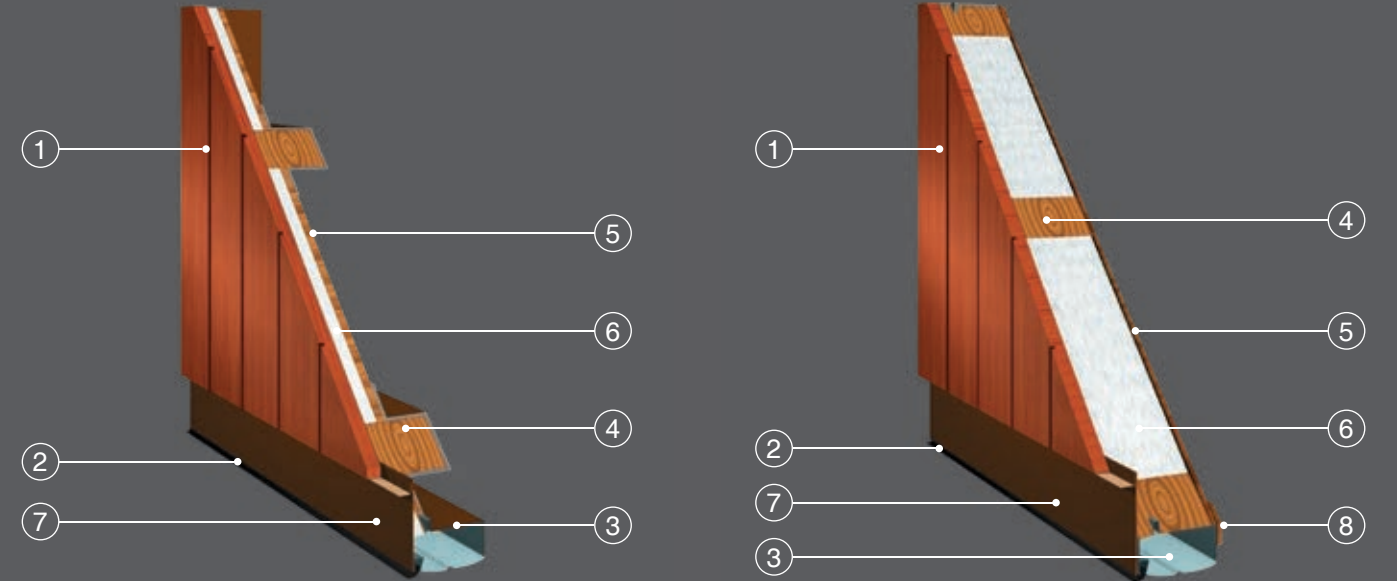

NORMAL PLUS

1. Pannellatura esterna in okumè multistrato 2. Guarnizione
3. Telaio 4. Traversini metallici con tasselli di legno di
riempimento 5. Pannello interno in multistrato di okumè da
5 mm 6. Coibentazione in polistirolo autoestinguente ad alta
densità 7. Zoccolo anti umidità

1. Exterior paneling in multilayer okumè 2. Gasket 3. Metal
frame 4. Metal crossbeams filled with wood 5. Internal
panel in multilayer okumè 5 mm thick 6. Insulation with
high density self-extinguishing polystyrene 7. Anti-humidity
bottom

ISOLMANT

1. Pannellatura esterna in okumè multistrato 2. Guarnizione
3. Telaio 4. Traversini in legno 5. Pannello interno in
multistrato di okumè da 6 mm 6. Coibentazione in polistirolo
autoestinguente ad alta densità 7. Zoccolo anti umidità 8.
Cornice interna

1. Exterior paneling in multilayer okumè 2. Gasket 3. Metal
frame 4. Metal crossbeams filled with wood 5. Internal
panel in multilayer okumè 6 mm thick 6. Insulation with
high density self-extinguishing polystyrene 7. Anti-humidity
bottom 8. Interior frame

PORTA PEDONALE • PEDESTRIAN DOOR



Versione con serratura a 3 punti di chiusura
Three-points lock version



Chiusura superiore
Upper lock



Chiusura centrale
Middle lock



Chiusura inferiore
Bottom lock

AERAZIONE • AERATION



Bocchette rotonde o griglie rettangolari alettate in ABS testa di moro
Round outlets or rectangular louvered grilles in dark brown ABS

MANIGLIE • HANDLES



Ottone satinato con placca
Satin brass with plate



Ottone satinato acciaio con placca
Satin steel brass with plate



Ottone satinato
Satin brass



Ottone satinato acciaio
Satin steel brass

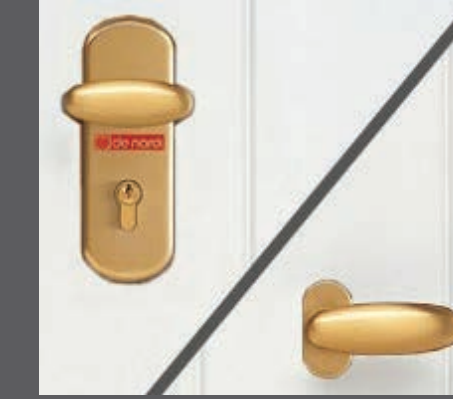

Alluminio bronzato satinato
Satin bronzed aluminium



Alluminio satinato naturale
Natural-satin aluminium

ZONA VETRI • GLAZED AREA



Zona vetri fissa
Fixed-glazed area



Zona vetri apribile
Movable-glazed area



Estetica Agata
Agata aesthetics



Estetica Ambra
Ambra aesthetics



Estetica Minimal Light-O
Minimal Light-O aesthetics



Estetica Minimal Light-V
Minimal Light-V aesthetics



Estetica Ametista
Ametista aesthetics



Estetica Anniversary
Anniversary aesthetics



Estetica Onice
Onice aesthetics



Estetica Perla
Perla aesthetics



Estetica Corallo
Corallo aesthetics



Estetica Minimal Extra-O (disponibile anche Extra-V)
Minimal Extra-O aesthetics (available also Extra-V)



Estetica Quarzo
Quarzo aesthetics



Estetica Zaffiro
Zaffiro aesthetics



SECTOR 2

Le porte sezionali residenziali arricchiscono e completano la vasta gamma di chiusure per garage De Nardi. Contraddistinte dall'elevato grado di durabilità, affidabilità, e versatilità, rappresentano una valida alternativa estetica alla tradizionale porta basculante in acciaio, grazie alle varie soluzioni, finiture e colori. La motorizzazione a traino, veloce e sicura, garantisce la massima praticità e semplicità d'uso.

Misure fino a L 600 x H 350 cm

Residential sectional doors enrich and complete the wide range of De Nardi garage closures. They are characterized by a high degree of durability, reliability and versatility; It's a valid aesthetic alternative to the traditional steel overhead door, thanks to the various solutions, finishes and colors. The tow automation, faster and safer, ensures maximum convenience and simplicity of use.

Sizes up to L 600 x H 350 cm



Estetica Horizon
Horizon aesthetics



Estetica Single Line
Single Line aesthetics



Estetica Multi Line
Multi Line aesthetics



Estetica Quadra
Quadra aesthetics

PORTA PEDONALE • PEDESTRIAN DOOR



Con zoccolo inferiore standard da 20,6 cm.
With standard lower base of 20,6 cm.

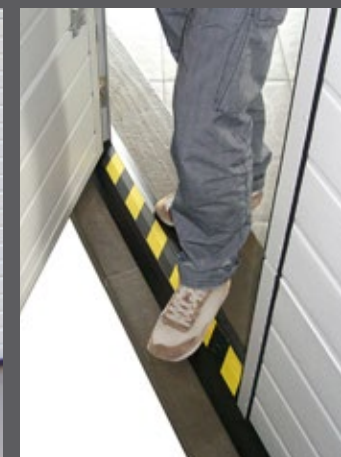

Con soglia ribassata (optional) da 3 cm.
With (optional) lowered threshold of 3 cm.

MANIGLIE • HANDLES



Maniglia e placca in PVC.
Handle and plate in PVC.



Maniglia inferiore di sollevamento in PVC.
Lower lifting handle in PVC.

AERAZIONE • AERATION



Griglia di ventilazione. Misure: 48 x 9,8 cm e 52,5 x 35 cm. Colori bianco o nero. Pannello forato. Profilati di alluminio anodizzato in qualsiasi tinta RAL e wood type. Vari tipi di lamiera forata e rete.
Ventilation grill. Measures: 48 x 9,8 cm and 52,5 x 35 cm. White or black color. Perforated panel. Anodized aluminum profiles painted in any Ral finish or wood type. Various types of perforated and net sheet.

ZONA VETRI • GLAZED AREA

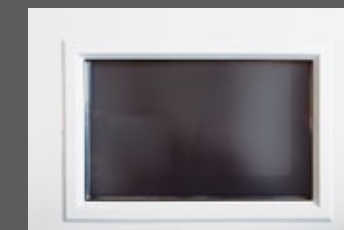

Oblò. Misura: 52,5 x 35 cm, colori bianco o nero, varie soluzioni di tamponamento. Pannello vetrato. Profilati di alluminio anodizzato in qualsiasi tinta RAL e wood type, varie soluzioni di tamponamento.
Portholes. Measures: 52,5 x 35 cm. White or black color with various buffer solutions. Glazed panel. Anodized aluminum profiles, painted in any Ral color and wood type with various buffer solutions.

CARATTERISTICHE PANNELLO • PANEL FEATURES



Model 49,5 x 4,2		Model 61,5 x 4,2	
Spessore Thickness	K tot	Spessore Thickness	K tot
4,2 cm	0,78W / mK	4,2	0,78W / mK
Peso • Weight			
5,56 Kg / m	11,12 Kg / m ²	6,55 Kg / m	10,74 Kg / m ²
Tolleranza • Tolerance			
Spessore Thickness	Lunghezza Length	Passo Step	Fuori squadra Out of square
+ / - 2	+ / - 5	+ / - 2	+ / - 2
Classe di Reazione • Fire Reaction Class: 0 - 2			
Abbattimento acustico • Noise reduction: RW (C;Ctr) = 23 (-2;-3) dB			

PORTE IN ACCIAIO PRATIC

PRATIC STEEL DOORS

PORTA IN ACCIAIO PRATIC AD UN BATTENTE

Costruita interamente in acciaio zincato stampato, è irrobustita con dei rinforzi interni tubolari che la rendono indeformabile. Il telaio dell'anta è realizzato con un profilo tubolare in acciaio zincato. Viene consegnata già assemblata per un facile montaggio, completa di zanche di ancoraggio e serratura tipo Yale con maniglia per la chiusura dall'esterno e dall'interno. Le finiture tinte ral sono le stesse dei portoni PRATIC.

Misure minime: larghezza 60 cm - altezza 160 cm
Misure massime: larghezza 130 cm - altezza 280 cm

PORTA IN ACCIAIO PRATIC A DOPPIO BATTENTE

Costruita interamente in acciaio zincato stampato, è irrobustita con dei rinforzi interni tubolari che la rendono indeformabile. Il telaio dell'anta è realizzato con un profilo tubolare in acciaio zincato. Viene consegnata già assemblata per un facile montaggio, completa di zanche di ancoraggio e serratura tipo Yale con maniglia per la chiusura dall'esterno e dall'interno dell'anta principale e maniglia con sblocco interno per la chiusura dell'anta secondaria.

Misure minime: larghezza 120 cm - altezza 160 cm
Misure massime: larghezza 260 cm - altezza 280 cm

PRATIC STEEL DOOR - SINGLE LEAF

It is made entirely in pressed galvanized steel and it is strengthened with internal tubular reinforcements that make it crushproof. The door frame is made with a galvanized - steel tubular profile. It is delivered already assembled for an easier fitting, with anchoring rag bolts and a Yale - type lock with handle for both from outside and inside closure. Ral finishes are the same as the PRATIC overhead doors.

Minimum measures: 60 cm width - 160 cm height
Maximum measures: 130 cm width - 280 cm height

PRATIC STEEL DOOR - DOUBLE LEAF

It is made entirely in pressed galvanized steel and it is strengthened with internal tubular reinforcements that make it crushproof. The door frame is made with a galvanized steel tubular profile. It is delivered already assembled for an easier fitting and supplied with one handle for both internal and external closure of the main door and another handle with internal release for closure of the secondary door.

Minimum measures: 120 cm width - 160 cm height
Maximum measures: 260 cm width - 280 cm height



Porta ad un battente
Single-leaf door



Porta a due battenti
Double-leaf door

SERRATURA A TRE PUNTI DI CHIUSURA • THREE-POINT LOCKING

Per una maggiore sicurezza la serratura dell'anta principale viene fornita con tre punti di chiusura.

For added security, the main wing lock is supplied with three-point locking.



Porta ad un battente
Single-leaf door

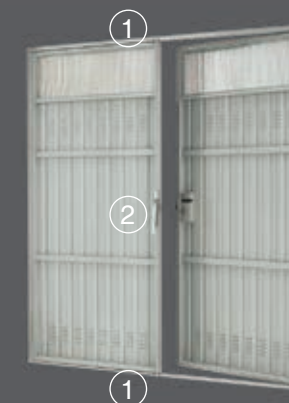

Porta a due battenti
Double-leaf door

1. Punti di chiusura anta secondaria
2. Maniglia di chiusura anta secondaria

MANIGLIE • HANDLES



Alluminio naturale
Natural aluminium

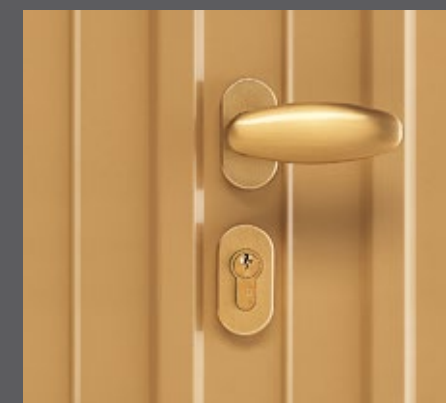

Alluminio bronzato
Bronzed aluminium

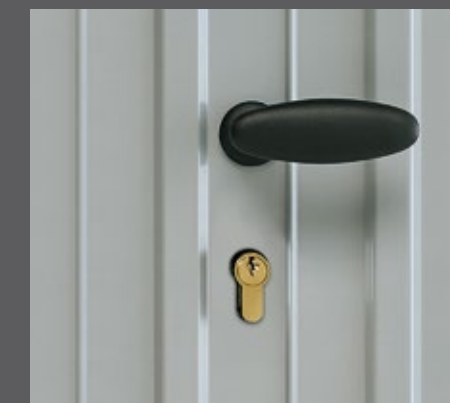

PVC
PVC

ZONA A VETRI E SOPRALUCE • GLAZED AREA AND FANLIGHT

È possibile inserire nel manto delle zone a vetri, anche con apertura a wasistas. Vengono di serie fornite con lastre di policarbonato alveolare da 10 mm e a richiesta barrette di protezione.

It is possible to insert glazed areas and fanlights in the mantle, also with wasistas opening. They are standard supplied with polycarbonate plates of 10 mm and with protection bars (on request).



Porta a doppio battente con zona a vetri
Double-hinged door with glazed area



Sopraluce in policarbonato
Polycarbonate fanlight

PORTE IN ACCIAIO

STEEL DOORS

Costruita interamente in acciaio zincato stampato è irrobustita con dei rinforzi interni a omega che la rendono indeformabile. Può avere l'apertura a tirare o spingere, con battente sinistro o destro. È fornita completa di maniglia e serratura per la chiusura dall'interno e dall'esterno. Disponibili su ordinazione tutte le tinte della gamma RAL De Nardi.

It is made entirely in pressed and galvanized steel and it is strengthened with internal omega-shape reinforcement that make it crushproof. It can accommodate both push or pull opening systems, with left or right shutter. It is supplied with a handle and a lock for both internal and external closure. It is available on all colors of the De Nardi RAL range.



PORTE ANTINCENDIO

FIRE DOORS

Disponibile nella versione a battente singolo o doppio. Anta reversibile tamburata in lamiera zincata; coibentazione con materiali isolanti. Telaio angolare in lamiera d'acciaio zincata, reversibile, assemblato, con o senza battuta inferiore. Serratura con foro cilindro ed inserto per chiave tipo patent, compresa. Rinforzi interni all'anta quale predisposizione per l'eventuale montaggio di chiudiporta e maniglione antipanico. Verniciatura con polveri epossipoliestere termoindurenti con finitura a struttura antigraffio gofrata, colore standard RAL 9010. Disponibili su ordinazione tutte le tinte della gamma RAL De Nardi.

Available as a single-leaf or a double-leaf. Sandwich panel door in galvanized plate; insulated with isolating materials. Angle frame in galvanized - steel section with rag bolts for walling, joints for assembly on site and screwable bottom spacer. Lock with cylinder hole and inserts for patent type key. Internal door reinforcements for possible mounting of door trop and panic handle. Available in all colors of the De Nardi RAL range.



Porta antincendio (battente singolo)
Fire door (single-leaf)

Porta antincendio (battente doppio)
Fire door (double-leaf)

PORTE MULTIUSO

MULTIPURPOSE DOORS

È disponibile nella versione ad un battente o a doppio battente. Costruita in lamiera d'acciaio zincata. L'anta è tamburata con interposta struttura rigida in fibra alveolare. Serratura standard con foro cilindro ed inserto per chiave tipo patent, compresa. Verniciatura con polveri epossipoliestere termoindurenti con finitura a struttura antigraffio gofrata, colore standard RAL 9010. Disponibili su ordinazione tutte le tinte della gamma RAL De Nardi. Porta reversibile con battuta inferiore adattabile al pavimento finito oppure asportabile.

It is available as a single-leaf or double-leaf. It is made in galvanized steel and strengthened with rigid reinforcement in alveolar fiber. It is supplied standard with a locking with both cylinder hole and insert for patent - type keys. The door is painted with an epoxy - and - termoset powder and covered with scratchproof embossed finishes, in standard RAL 9010 color. It is available on all colors of the De Nardi RAL range. This reversible door can be supplied with a bottom rebate which is both removable or adaptable to the finished floor.



Porta multiuso (battente singolo)
Multipurpose door (single-leaf)

Porta multiuso (battente doppio)
Multipurpose door (double-leaf)

ACCESSORI

ACCESSORIES

MANIGLIONE ANTIPANICO • PANIC BOLT



Per anta principale e secondaria realizzato in acciaio ricoperto di materiale plastico di colore nero con barre di alluminio anodizzato naturale.
For both main and secondary doors. Made in steel covered with black plastic and natural anodized aluminium bars.

CHIUDIPORTA AEREO • OVERHEAD RACK



Regolazione laterale della velocità e dell'urto di chiusura. Colore argento. Predisposta l'applicazione sia sull'anta che sul telaio. Forniti non montati.
Side closure and latch speed adjustment. Silver color. It is prepared for application both on the door and on the frame. Separately supplied.

OBLÒ • PORTHOLES



Disponibili rotondi di diametro 30 e 40 cm o rettangolari da 30x40 cm e 40x70 cm. Sono realizzati in vetro stratificato 3 + 3 mm trasparente.
Available round with 30 or 40 cm diameter or rectangular with 30x40 cm or 40x70 cm. Standard supplied with transparent stratified glass 3+3 mm.

AERAZIONE • AERATION

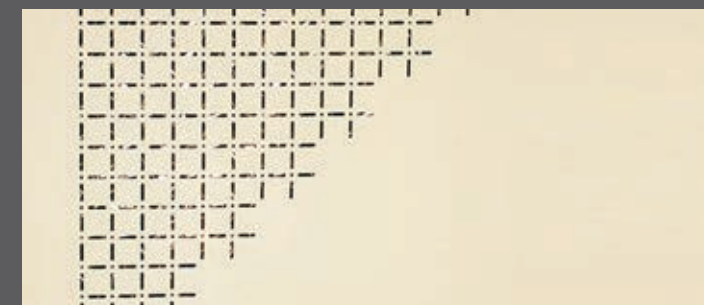

Superficie totale di 200 cm² circa per ogni anta e possono essere forniti sulle porte ad un'anta oppure sull'anta principale delle porte a due ante.
Total surface of approximately 200 cm² per leaf and available on both single hinged doors or on the main door of the double hinged ones.

SERRANDE E CANCELLETTI

SHUTTERS AND GATES

SERRANDA CIECA

Costituita da elementi in acciaio zincato (passo 11,5 cm), nervati per la massima robustezza, è disponibile in due spessori: 8/10 e 12/10. Viene consegnata completa di guide, bandiere, albero con molle, viti, ancoraggi e serratura centrale o laterale. Movimento manuale o elettrico. La serranda cieca è fornita su misura.

SERRANDA TUBOLARE

La serranda con tubolare è realizzata in tubo avvicinato $\varnothing 18$ mm, con bielletto di collegamento, il tutto ricavato da nastro di acciaio zincato. La serranda tubolare è realizzata con tubo $\varnothing 14$ mm elettrosaldato in due versioni: semplice e rinforzata. La serranda maglia è realizzata in tondino $\varnothing 10$ mm in due versioni: semplice e rinforzata. Vengono consegnate complete di guide, bandiere, albero con molle, viti, ancoraggi e serratura centrale o laterale. Movimento manuale o elettrico. Le serrande avvolgibili vengono fornite su misura del cliente.

SERRANDA VERTICALE

Costruita con elementi verticali in acciaio zincato agganciati e snodati la cerniera è disponibile in due spessori (8/10 e 10/10) e in due versioni di scorrimento (inferiore e superiore). Viene consegnata completa di guide, cuscinetti a sfere, anche di ancoraggio, maniglia incassata e serratura. La serranda verticale è fornita su misura del cliente.

CANCELLETTO RIDUCIBILE IN DOPPIO PROFILO A U

Il cancelletto riducibile De Nardi è costruito interamente in acciaio zincato. Viene consegnato completo di guide, serratura e anche di ancoraggio. Sono possibili varie soluzioni per il sistema di apertura e per il posizionamento delle guide. Il cancelletto riducibile è fornito su misura del cliente.

PLATE SHUTTER

It consists of galvanized steel elements (11,5 cm pitch) ribbed for maximum strength and it is available in 3 different thicknesses: 8/10, 10/10 and 12/10. It is standard supplied with slide tracks, bearings, shaft with springs, screws, anchoring elements and a central or side lock. Manual or electric movement. The shutter plate is provided tailored.

TUBULAR SHUTTER

The tubular shutter is made of a not - welded 18 mm \varnothing tube with small connecting rods, all obtained from a galvanized steel strip. The "tubolare" shutter is made of an electro-welded 14 mm \varnothing tube and it is supplied in two versions: simple and reinforced. The grid version is made of a 10 mm \varnothing rod and it is supplied in two versions: simple and reinforced. All the roller shutters are delivered with slide tracks, bearings, shaft with springs, screws, anchoring elements and a central or side lock. Manual or electric movement. Rolling shutters are provided tailored.

VERTICAL SHUTTER

It is made of vertically - linked galvanized steel elements with hinged joints it and available in two different thicknesses (8/10 and 10/10) and versions for the sliding mechanism (top and bottom). It is supplied with slide tracks, ball bearings, anchoring rag bolts, a recessed handle and a lock. The vertical shutter is provided tailored.

COLLAPSIBLE GATE IN DOUBLE CHANNEL PROFILE

The De Nardi collapsible gate is made of galvanized steel. It is supplied with slide tracks, a lock and anchoring rag bolts. Various solutions are possible for both the opening system and the position of the slide tracks. The collapsible gate is provided tailored.



Serranda cieca
Plate shutter

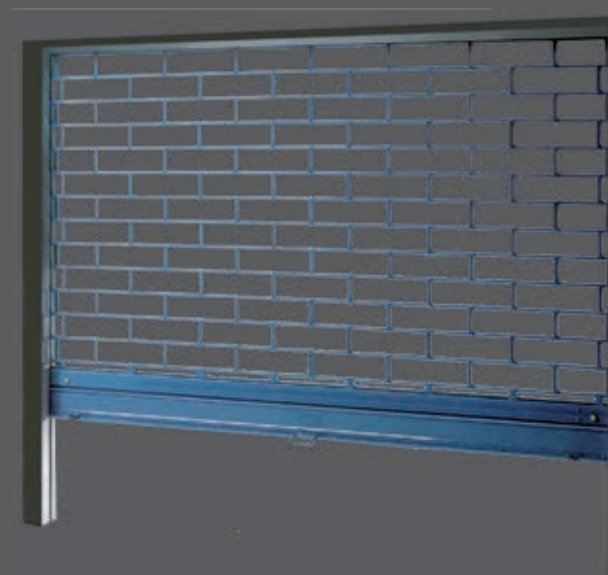

Serranda tubolare
Tubular shutter



Serranda scorrevole verticale
Vertical shutter

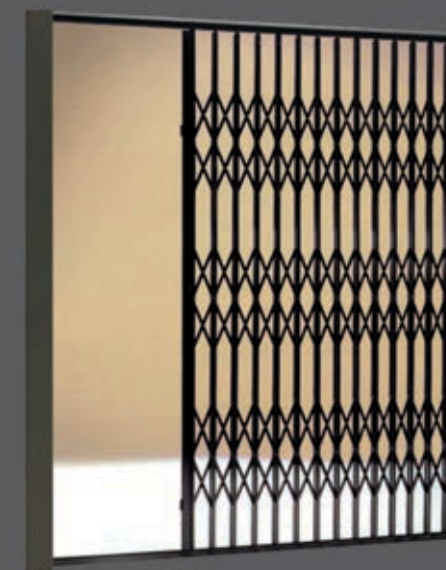

Cancelletto riducibile in doppio profilo a U
Collapsible gate in double channel profile

AUTOMAZIONE @MOTION DE NARDI

ENGINE @MOTION DE NARDI



11 OTTIMI MOTIVI PER UTILIZZARE IL NUOVO MOTORE BREVETTATO @MOTION DE NARDI:

- Aumento di 3 cm dell'altezza utile di passaggio rispetto ai comuni motori, nella versione per modello Pratic 16;
- Non è invasivo sul manto interno della porta basculante e del garage;
- In presenza di passaggio pedonale non c'è bisogno del doppio motore fino a L = 400 cm;
- Tempi d'installazione ridotti anche in post vendita (un'ora invece di tre nella versione per modello Pratic 16);
- Non si richiede un'originaria predisposizione al motore nel caso di porte da garage De Nardi già installate;
- Funzionamento fluido;
- Rumorosità ridotta rispetto ai normali motori;
- Riduzione dei rischi elettrici grazie al funzionamento 24V;
- Ecologico: 20% di consumo rispetto ai normali motori;
- Sistema brevettato esclusivo De Nardi;
- Prezzo.

11 GOOD REASONS TO USE THE NEW PATENTED ENGINE @MOTION DE NARDI:

- Increase of 3 cm on the useful height passage in the Pratic 16 version, compared to other common engines;
- It is not intrusive on the internal surface of the door and of the garage;
- In presence of the pedestrian door and up to L = 400 cm, a double engine is not necessary;
- Quick installation of the even after sale (one hour instead of three in the Pratic 16 version);
- It does not require an original predisposition to the engine in case of already installed overhead doors;
- Fluid operation;
- Reduced noise compared to normal engines;
- Reduced electrical risks thanks the 24V operation;
- Ecological: 20% of consumption compared to normal engine;
- De Nardi exclusive patented system;
- Price.



Dettaglio motore @MOTION DE NARDI
Detail of the @MOTION DE NARDI engine



Accessori automazione
Automation accessories



Motore @MOTION DE NARDI
@MOTION DE NARDI engine



Motore singolo a bordo manto (per confronto)
Single engine on board mantle (for comparison)



Motore @MOTION DE NARDI con porta pedonale
@MOTION DE NARDI engine with pedestrian door



Motore doppio a bordo con porta pedonale (per confronto)
Double engine on board with pedestrian door (for comparison)

BREVETTATO
PATENTED

AUTOMAZIONE A BORDO 24V • AUTOMATION ON BOARD 24V

I "MOTORIDUTTORI DN 24" garantiscono il massimo della qualità e della sicurezza. L'innovativa centralina elettronica è la mente pensante di tutto il sistema: gestisce le velocità per ridurre le sollecitazioni meccaniche ai motori e alle porte; segnala il raggiungimento dei cicli di lavoro limite per segnalare la manutenzione e inoltre si occupa di altre funzioni, tra cui: pulsanti di blocco e sblocco, apertura tramite fotocellula, inversione del motore comandata dalla costola antischiacciamento, fotocellule, batterie tampone in caso di assenza di rete. Sono disponibili diversi accessori: centralina elettronica con antenna incorporata e ricevente radio (1), carter motore (2), tastiera radio a combinazione numerica, selettore a chiave, lampeggiatore LED a parete, fotocellule, trasmettitori bicanali e quadricanali (3).

"GEARMOTORS DN 24" provide the highest quality and safety. The automation device is the thinking mind of the whole system: it manages the speeds to reduce the mechanical stress on the motors and gates; it signals the achievement of the working cycles limit to require the maintenance and it also deals with the management of other functions, including: locking / unlocking button, opening by photocell, reversal of the engine controlled by the anti-crushing rib, photocells and buffer batteries for emergency operation in case of a power failure. Various accessories available: automation device with built-in antenna and radio receiver (1), engine carter (2), radio keypad with numerical combination, key selector, LED - wall flashing light, photocells, two-channels and four-channels transmitters (3).



AUTOMAZIONE A BORDO 230V • AUTOMATION ON BOARD 230V

Automazione composta da uno o due monoblocchi elettromeccanici con motore 230 V A.C. ed encoder ad alta risoluzione, collegato alla porta basculante mediante due bracci telescopici, e dotato di: fine corsa, e sblocco di emergenza interno e/o esterno per la movimentazione in caso di assenza della tensione di rete. L'automazione è fornita cablata per le periferiche, con scatola di derivazione da fissare a parete e completa di cavo di alimentazione con attacco tipo "schuco". La centralina elettronica (1) dispone di un sistema di rilevamento del profilo di sforzo e dell'autoregolazione della potenza erogata al motore, al fine di limitare le forze di impatto secondo la normativa vigente. È possibile inoltre la richiusura automatica temporizzata e la regolazione della potenza del motore. L'anta mobile è fornita completa di gomma antiurto a protezione dei tre lati nel modello 12, mentre è fornita completa di costola meccanica anti schiacciamento a protezione dei tre lati nel modello SPECIAL (3). Sono inoltre disponibili la luce di cortesia (2) e il lampeggiatore LED a bordo manto (4).

The automation consists of one or two electromechanical locks with a 230 V A.C. engine and high-resolution encoder, connected to the overhead door by two telescopic arms and equipped with a limit switch and an internal and/or external emergency handling release in case of power failure. The automation is supplied wired for the devices with a junction box to be fixed to the wall on the side. One "schuco" - type power cable is included. The electronic control unit (1) has a detection system which provides both the stress profile and the self-regulation of the quantity of power delivered to the engine, in order to limit the impact forces in compliance as provided by the law. It is also possible to request the automatic - timed closure and the regulation of the engine power. The mobile door is supplied with a protective bumper rubber on the three sides of the model 12, whereas it is supplied with a protective and mechanical anti - crushing rib on the three sides of the model SPECIAL (3). The courtesy light (2) and the LED wall flashing light (4) are available too.



AUTOMAZIONE A TRAINO • AUTOMATION IN TOW

Il gruppo di traino con trasmissione a catena viene installato sul soffitto al centro della porta. Il motoriduttore a 24 V c.a. De Nardi, viene comandato dalla centralina elettronica incorporata. Sono disponibili diversi accessori: monoblocco motore con lampada di cortesia (1), gomma antiurto sui tre lati (2), particolare del braccio curvo adattatore e cordino di sblocco motore azionato tramite la maniglia standard (3).

The pulling unit with chain drive is installed on the ceiling on the center of the door. The 24 V gear motor is controlled by an incorporated electronic control unit. Various accessories are available: monobloc motor with courtesy lamp (1), shockproof rubber on three sides (2), detail of the curved adaptor arm and engine - release cord operated through the standard handle (3).



FINITURE ACCIAIO • STEEL FINISHES

VERNICIATURA A POLVERI POLIESTERE

La verniciatura a forno con polveri poliestere garantisce ai prodotti De Nardi la migliore qualità e durata. Viene eseguita nell'impianto automatizzato attraverso un efficace ciclo produttivo: fosfodegrassaggio in tunnel, doppio risciacquo, asciugatura in forno a 130°C, spruzzatura di polveri poliestere in cabina robotizzata o manuale (spessore medio 40 micron) ed essiccazione in forno a 200°C.

POLYESTER POWDER-COATED PAINT FINISH

The good looks and durability of De Nardi steel doors are guaranteed by the stove-enamelled polyester powder paint finish. Painting is carried out in the automated plant, with an efficient production cycle: phosphodegreasing in a tunnel, double rinse, oven drying at 130° C, polyester powder spraying in a robotized or manual booth (average thickness 40 micron) drying in oven at 200°C.

VERNICIATURA TINTA RAL A SCELTA SU PANEL

Pretrattamento con vernice acrilica a liquido. Finitura con vernice bicomponente a base di resine in dispersione acquosa, eventualmente anche resistente al graffio e agli agenti chimici. Non ingiallente.

PANEL MODEL RAL PAINT FINISH ON REQUEST

Pretreatment with liquid acrylic version. Finish with bicomponent paint based on resins in aqueous dispersion, possibly also resistant to scratches and to chemical agents. Not yellowing.

VERNICIATURA RESISTENTE ALLA NEBBIA SALINA

Rivestimento anti corrosivo a polveri del telaio in acciaio, che garantisce la massima protezione alla nebbia salina e agli agenti corrosivi ambientali.

SALT FOG RESISTANT PAINTING

Anti-corrosive powder coating of the steel frame, which guarantees the maximum protection against the salt fog and various environmental corrosive agents.

ELEGANCE, PRATIC, INVISIBLE*, PRESTIGE*, SERRANDE, CANCELLETTI ELEGANCE, PRATIC, INVISIBLE*, PRESTIGE*, SHUTTERS, GATES

Disponibili in 25 colori di serie RAL e a richiesta in qualsiasi tinta RAL.

Available in 25 standard RAL colors and in any RAL color on request.



PANEL, SECTOR 2



Wood Type Miele

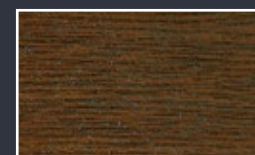

Wood Type Noce

Le seguenti finiture sono disponibili di serie nei colori RAL e simil RAL indicati e a richiesta in qualsiasi tinta RAL.

The following finishes are available as standard in the RAL and RAL-like colors indicated and on request in any RAL color.



Goffrata legno 9002
Embossed wood 9002

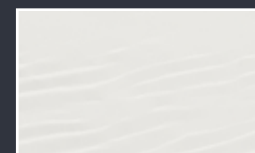

Goffrata legno 9016
Embossed wood 9016

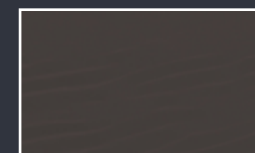

Goffrata legno 8019
Embossed wood 8019

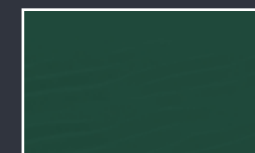

Goffrata legno 6005
Embossed wood 6005



Goffrata stucco 9002
Embossed stucco 9002

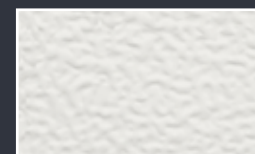

Goffrata stucco 9016
Embossed stucco 9016

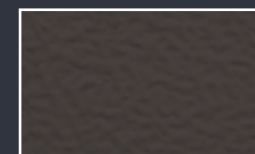

Goffrata stucco 8019
Embossed stucco 8019



Goffrata stucco 6005
Embossed stucco 6005



Goffrata stucco 9006
Embossed stucco 9006



Goffrata stucco 7016
Embossed stucco 7016



Liscia 9002
Smooth 9002

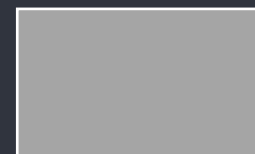

Liscia 9006
Smooth 9006

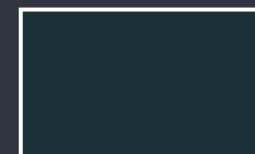

Liscia 7016
Smooth 7016

* Per i modelli INVISIBLE e PRESTIGE le finiture si riferiscono alle parti a vista in acciaio.

* For INVISIBLE and PRESTIGE models the finishes refer to the visible steel parts.

DURATA

Gli elementi che compongono il rivestimento vengono lavorati singolarmente e resi inattaccabili dagli agenti atmosferici grazie a resine idrosolubili atossiche. Sono utilizzate le vernici ad acqua Adler, azienda austriaca nota in campo europeo per l'alta tecnologia dei suoi prodotti.

CICLO VERNICIATURA ALL'ACQUA

1. Trattamento contro i funghi e la marcescenza con tinte che assicurano la stabilità dei colori;
2. Applicazione della resina a spruzzo termoplastica, traspirante e con filtri UV, garantita 3 anni senza alcuna manutenzione.

VERNICIATURA RESISTENTE ALLA NEBBIA SALINA

Per le installazioni in ambiente salino è possibile uno speciale trattamento del manto antiabrasivo e anti corrosivo del telaio in acciaio.

KIT DI MANUTENZIONE

Il legno è vivo, con piccole cure è possibile mantenerlo bello per sempre. Il kit è composto da: Adler Acquawooddickschichtlasur a pennello, Adler top-finish, impregnante, guanti in lattice, panno di scotch-brite, panno di tessuto, carta gommata e manuale per la manutenzione.

PRESTIGE

Disponibile nei 5 colori di serie indicati e a richiesta impregnato o verniciato a campione o laccato in qualsiasi tinta RAL.



OKOUMÉ
Colore 1 Colore 2 Colore 3 Colore 4 Colore 5

DURATION

The elements that make up the coating are individually processed and made impervious to atmospheric agents thanks to non-toxic water-soluble resins. We chose water-borne base coats by Adler, the Austrian company known in Europe for the high technological content of its products.

WATER-BASED PAINTING CYCLE

1. Treatment against fungi and rotting with colors that ensure color stability;
2. Application of thermoplastic spray resin, breathable and with UV filters, 3 years guaranteed without any maintenance.

SALT FOG RESISTANT PAINTING

For installations near the sea, we are able to offer a special anti-abrasive and anti-corrosive treatment of the steel frame.

KIT MAINTENANCE

Wood is alive and with little care it can be kept beautiful forever. The kit is composed of: Adler brush-on Acquawooddickschichtlasur, Adler top-finish, filler, latex gloves, scotch-brite cloth, wooven-cloth, gummed paper and maintenance booklet.

INVISIBLE

Disponibile di serie in colore RAL 9010 e a richiesta in qualsiasi tinta RAL.



RAL 9010

Il colore si riferisce alla pannellatura interna
The color refers to the interior wooden panels

Available as standard in RAL 9010 color and on request in any RAL color.

SEZIONI DEI MANTI E PARTICOLARI COSTRUTTIVI
DOORS SECTIONS AND CONSTRUCTION DETAILS

INVISIBLE CLASSIC | con cappotto with coating
fornito senza rete elettrosaldata
supplied without electro-welded mesh

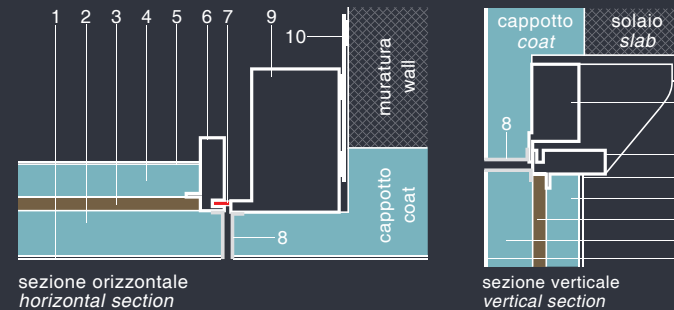

INVISIBLE CLASSIC | senza cappotto without coating
fornito con rete elettrosaldata
supplied without electro-welded mesh

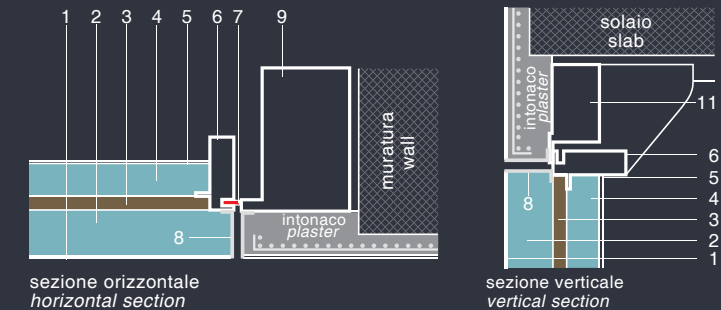

INVISIBLE BASIC
fornito con rete elettrosaldata
supplied with electro-welded mesh

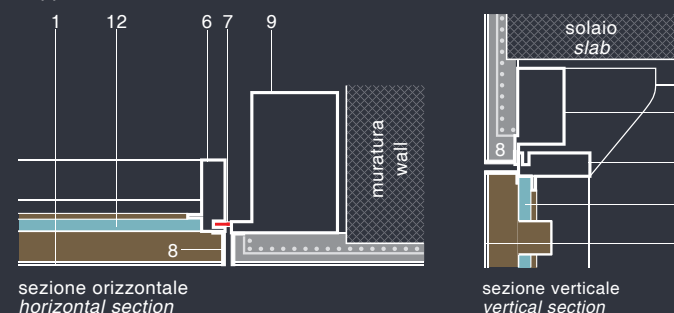

INVISIBLE LIGHT
fornito con rete elettrosaldata
supplied with electro-welded mesh

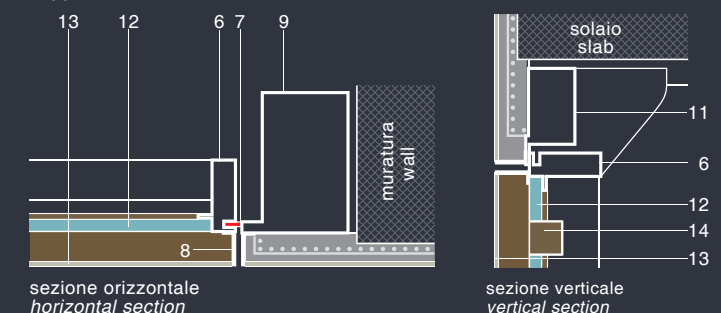

INVISIBLE FRAME

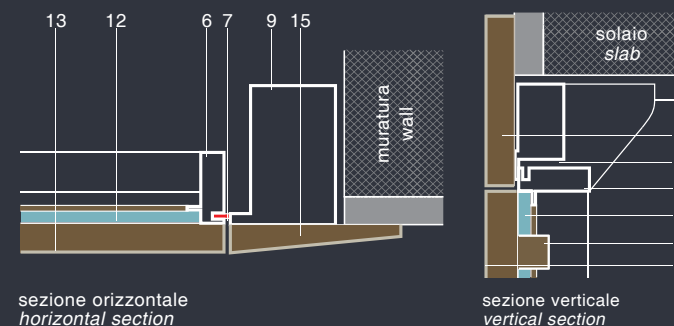

1. Rasatura da eseguire in cantiere / 2. Coibentazione esterna in EPS / 3. Pannello okoumé / 4. Coibentazione interna (opzionale) / 5. Rivestimento coibentazione interna (opzionale) / 6. Telaio metallico / 7. Taglio termico / 8. Profili di contenimento / 9. Montante in lamiera / 10. Staffa di compensazione / 11. Traverso in lamiera / 12. Pannello in compensato di pioppo con interposto polistirolo autoestinguente ad alta densità / 13. Finitura in pasta legnosa con resine ecocompatibili pronta da tingeggiare / 14. Traversini metallici riempiti di legno / 15. Cornice perimetrale in legno

1. Smoothing thickness to be carried out on site / 2. External insulation in EPS / 3. Okoumé panel / 4. Additional internal insulation (optional) / 5. Coating internal insulation (optional) / 6. Metal frame / 7. Thermal cutting / 8. Profiles containment / 9. Steel jamb / 10. Bracket compensation / 11. Cross beam metal sheet / 12. Poplar plywood panel filled with high density self-extinguishing polystyrene / 13. Wood paste finish mixed with eco-friendly resins ready to be painted / 14. Metal cross beams filled with wood / 15. Perimeter wood frame

NOTE:

In presenza di cappotto sulle murature perimetrali tutti i modelli Invisible possono essere forniti con staffe di compensazione per allineare il cappotto alla basculante.

La finitura applicata sull'anta non deve superare 3 kg/mq.

NOTES:

In the presence of an external thermal insulation on the perimeter walls, all the models of the Invisible doors can be supplied with compensation brackets to align the external thermal insulation with the overhead door.

The finishing applied on the door must not exceed 3 Kg/Sq.m.

VERSIONE DEBORDANTE
UPRIGHTS PROJECTING

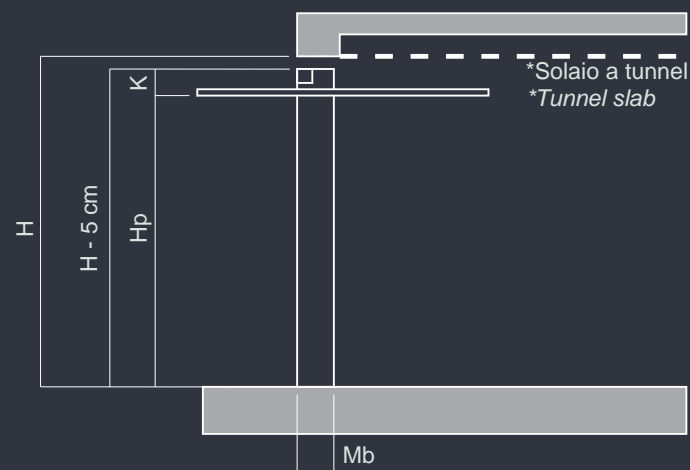

VERSIONE NON DEBORDANTE
NON-PROJECTING

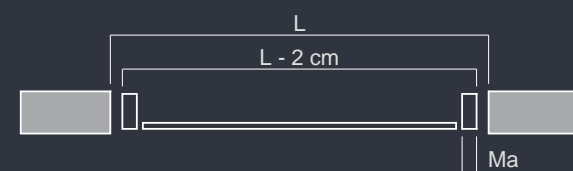
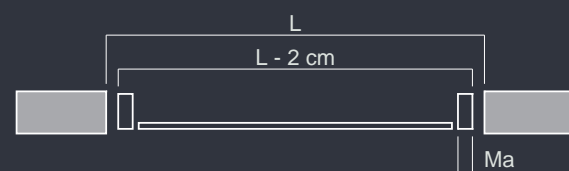
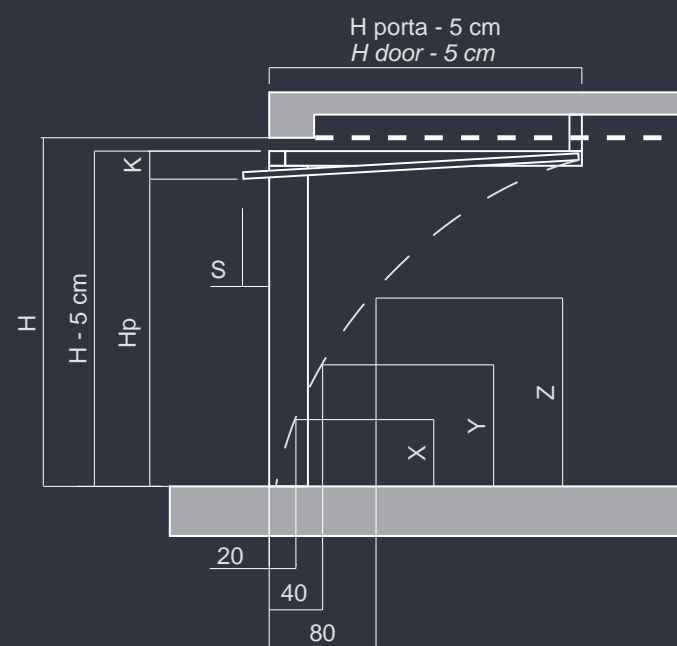

L = luce foro muro orizzontale
H = luce foro muro verticale
Hp = H-1cm-K = altezza passaggio
K = altezza variabile a seconda del modello
S = 7 cm non debordante normale, 0 cm non debordante ad arco
Ma = larghezza montante
Mb = profondità montante

L = light horizontal hole
H = vertical light hole
Hp = H-1cm-K = passage height
K = variable height depending on the model
S = 7 cm normal non-projecting version, 0 cm arc-non projecting version
Ma = jamb width
Mb = jamb depth

*in caso di solaio a tunnel, con modello INVISIBLE CLASSIC, l'altezza del portone va calcolata 5 cm in meno della luce del foro verticale. Nel caso di solaio con architrave l'altezza del portone va calcolata 2 cm in meno della luce del foro verticale.

*in the case of a tunnel slab, with model INVISIBLE CLASSIC, the height of the door must be calculated 5 cm less than the light of the vertical hole. In the case of slab with architrave, the height of the door must be calculated 2 cm less than the light of the vertical hole.

INVISIBLE CLASSIC

Ma x Mb	Fino a Up to L 340 x H 280 cm	Fino a Up to L 420 x H 280 cm	Fino a Up to L 500 x H 280 cm
STANDARD STANDARD	14 X 29	16 X 29	18 X 29
CON COIBENTAZIONE FINITURA IN OKUMÈ WITH INSULATION OKOUME' FINISH	16 X 29	18 X 29	/
CON COIBENTAZIONE FINITURA IN LAMIERA WITH INSULATION METAL SHEET FINISH	18 X 29	18 X 29	/

INVISIBLE BASIC, LIGHT, FRAME

Ma x Mb	Fino a Up to L 340 x H 290 cm	Fino a Up to L 420 x H 290 cm	Fino a Up to L 550 x H 280 cm
STANDARD STANDARD	12 x 29	14 x 29	16 x 29
PORTA PEDONALE / ZONA VETRI / NON DEBORDANTE / MOTORIZZATA PEDESTRIAN DOOR / GLAZED FANLIGHT / NON-PROJECTING / MOTORIZED	14 x 29	16 x 29	18 x 29
PORTA PEDONALE + ZONA VETRI + NON DEBORDANTE + MOTORIZZATA PEDESTRIAN DOOR + GLAZED FANLIGHT + NON-PROJECTING + MOTORIZED	16 x 29	18 x 29	/

Misure altezza K • Measures height K • (cm)

MODELLO MODEL	DEBORDANTE PROJECTING		NON DEBORDANTE NON PROJECTING	
	MANUALE BY HAND	MOTORIZZATA MOTORIZED	MANUALE BY HAND	MOTORIZZATA MOTORIZED
INVISIBLE CLASSIC	35	38	26	29
INVISIBLE BASIC	29	32	21	24
INVISIBLE LIGHT	29	32	21	24
INVISIBLE FRAME	29	32	21	24

Per le misure dell'altezza K nella versione debordante considerare una tolleranza di ±2cm. Tutti i valori indicati in tabella sono in ogni caso da considerarsi indicativi e da verificare con l'ufficio tecnico aziendale.

A tolerance of ±2cm has to be considered for projecting version K measures. In any case, all the values in this table are to be considered as indicative and to be checked with the company technical office.

Misure X, Y, Z • Measures X, Y, Z • (cm)

H	X	Y	Z
200	50	81	131
210	50	83	133
220	50	85	135
230	50	87	137
240	50	89	139
250	50	91	141
260	50	93	143
270	50	95	145

INVISIBLE WALL SU TERRENO PIANO
INVISIBLE WALL ON FLAT GROUND



INVISIBLE WALL SU TERRENO IN PENDENZA
INVISIBLE WALL ON SLOPING GROUND

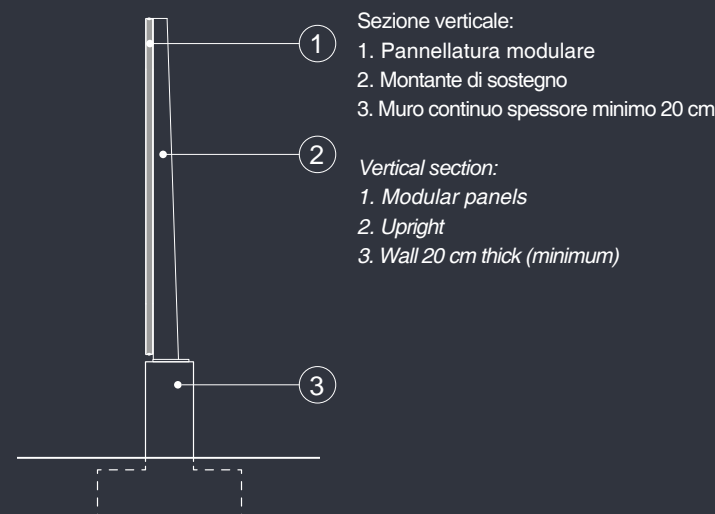
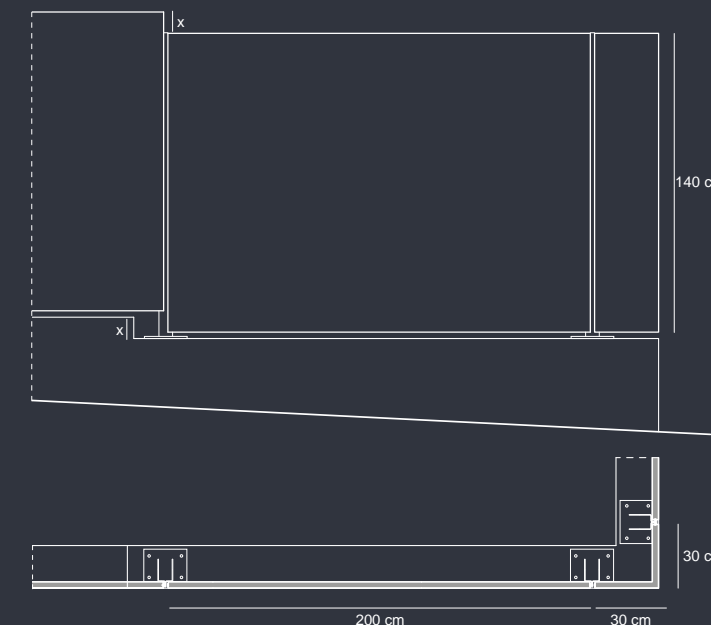

Misure pannelli • Panel dimensions • (cm)

TIPO TYPE	LUNGHEZZA LENGTH	ALTEZZA HEIGHT	SPESSORE THICKNESS
STANDARD STANDARD	200	140	3
ANGOLARE CORNER	30 x 30	140	3

Per completare eventuali parti terminali possono essere forniti pannelli di compensazione tagliati a misura. To complete any end parts, compansation panels cut to size can be supplied.

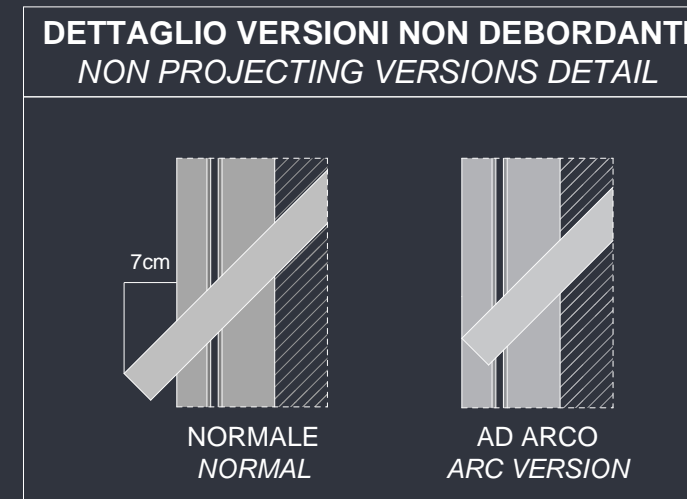
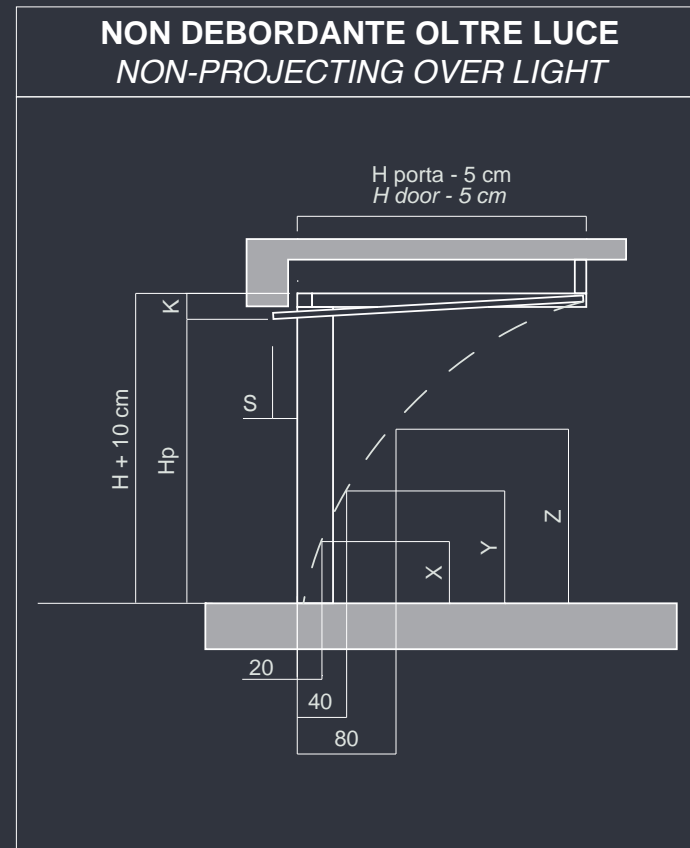
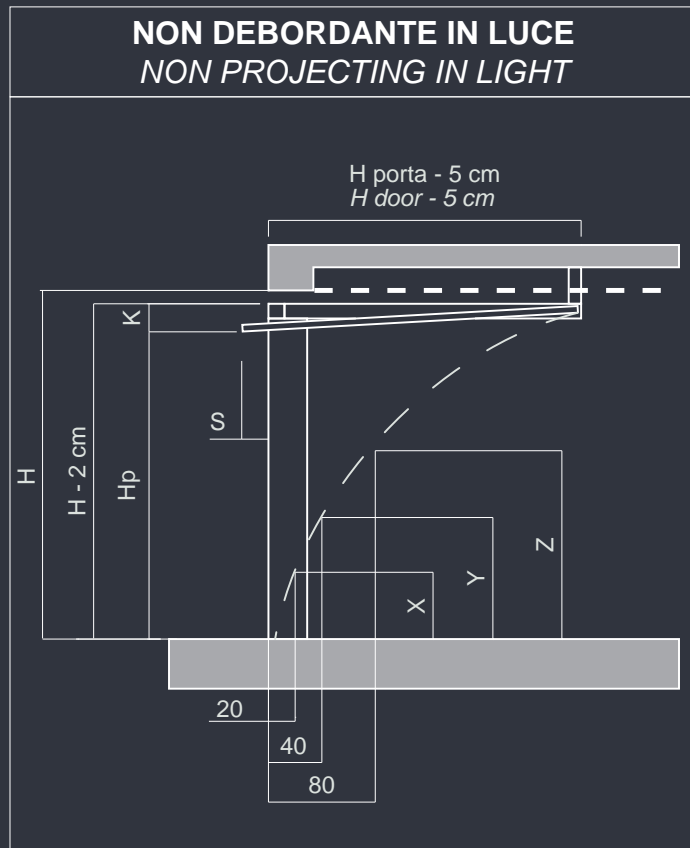
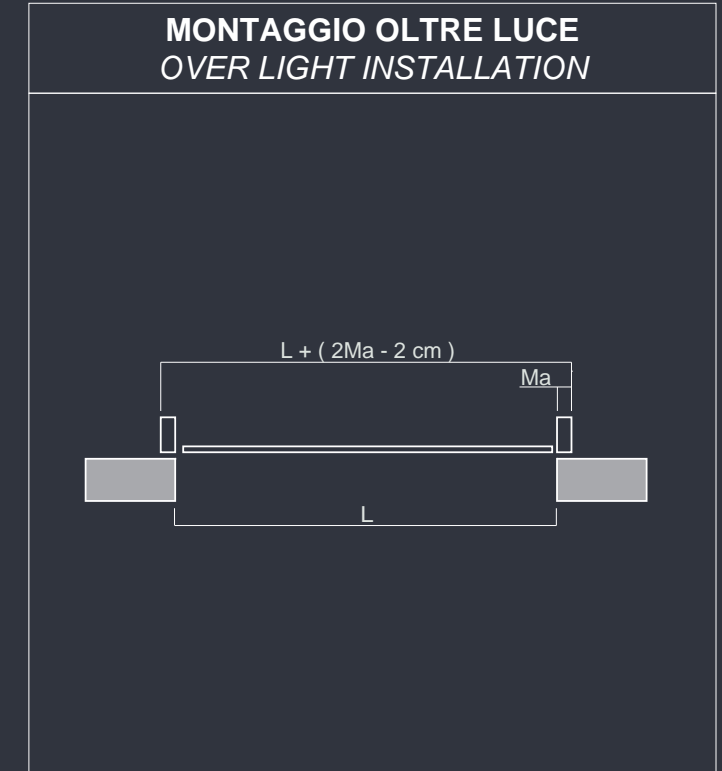
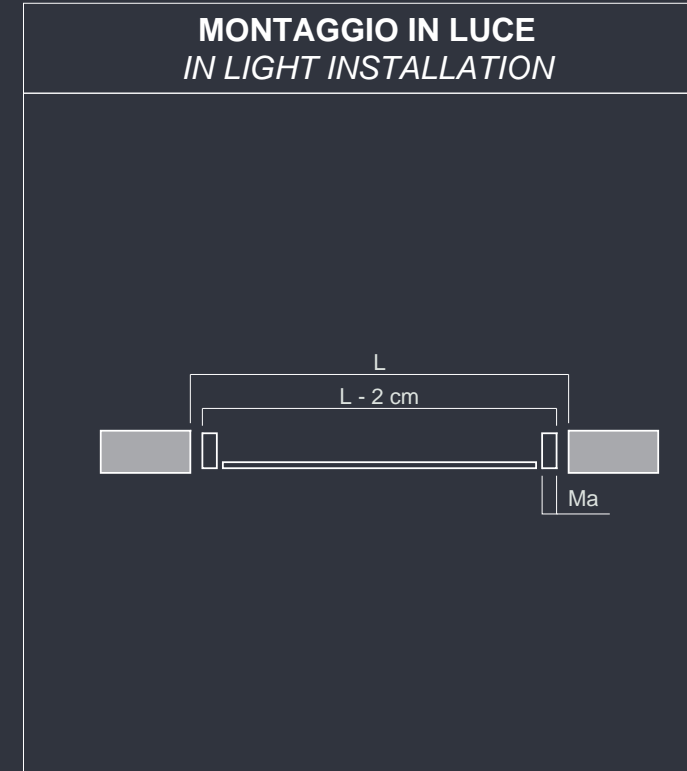
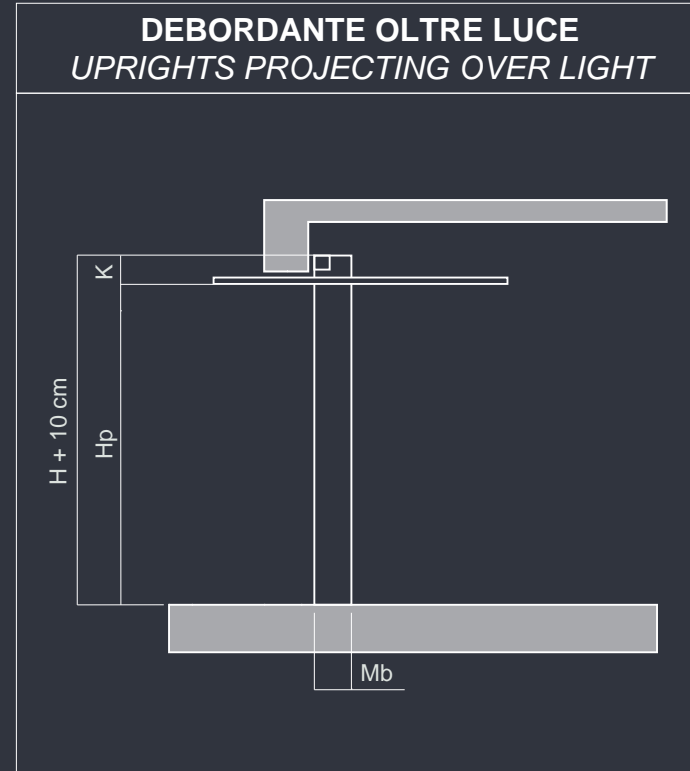
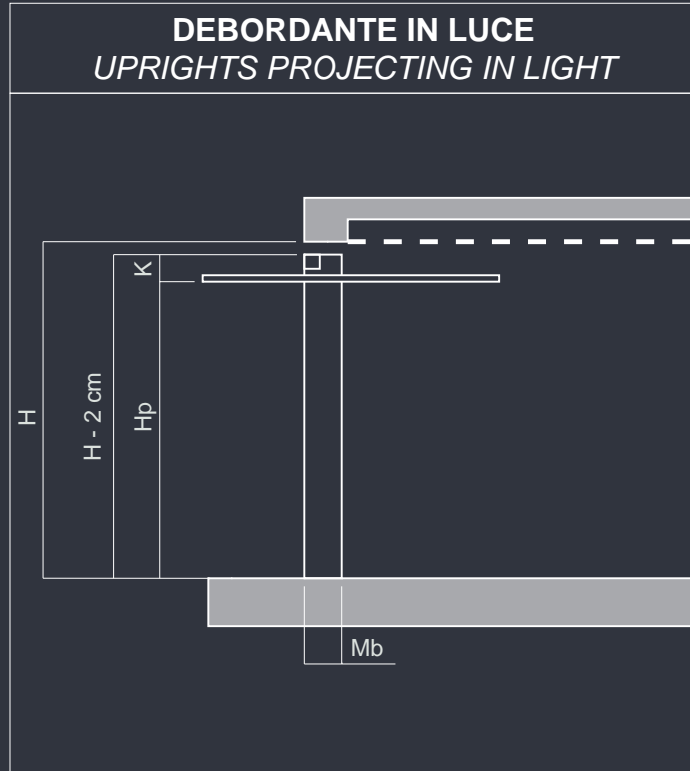

Valori X, Y, Z • Measures X, Y, Z • (cm)

H	X	Y	Z
200	50	81	131
210	50	83	133
220	50	85	135
230	50	87	137
240	50	89	139
250	50	91	141
260	50	93	143
270	50	95	145

Ma = larghezza montante
Mb = profondità montante
L = luce foro orizzontale
H = luce foro verticale
K = altezza variabile a seconda del modello (vedi tabella)
Hp = H - 1cm - K = altezza passaggio
S = 7 cm non debordante normale, 0 cm non debordante ad arco

Ma = width of the upright
Mb = depth of the upright
L = light horizontal hole
H = light vertical hole
K = variable height depending on the model (see table)
Hp = H - 1cm - K = passage height
S = 7 cm normal non projecting version, 0 cm arc-non projecting version

VALORI ALTEZZA K • MEASURES HEIGHT K • (cm)				
MODELLO • MODEL	DEBORDANTE • PROJECTING		NON DEBORDANTE • NON PROJECTING	
	MANUALE BY HAND	MOTORIZZATA MOTORIZED	MANUALE BY HAND	MOTORIZZATA MOTORIZED
ELEGANCE	29	32	21	24
PANEL	29	32	21	24
PRATIC 12	25	28	19	22
PRATIC 16	25	28	19	22
PRATIC SPECIAL	29	32	21	24
BASIC 16	25	28	19	22
NORMAL	29	32	21	24
NORMAL PLUS	29	32	21	24
ISOLMANT	29	32	21	24

Per le misure dell'altezza K nella versione debordante considerare una tolleranza di ± 2 cm. Tutti i valori indicati in tabella sono in ogni caso da considerarsi indicativi e da verificare con l'ufficio tecnico aziendale.

A tolerance of ± 2 cm has to be considered for projecting version K measures. In any case, all the values in this table are to be considered as indicative and to be checked with the company technical office.

Ma x Mb ELEGANCE	Fino a Up to L 340 x H 290 cm	Fino a Up to L 420 x H 290 cm	Fino a Up to L 500 x H 290 cm
SENZA COIBENTAZIONE E/O PORTA PEDONALE WITHOUT COATING OR PEDESTRIAN DOOR	12 x 29	14 x 29	16 x 29
CON COIBENTAZIONE E/O PORTA PEDONALE WITH COATING OR PEDESTRIAN DOOR	14 x 29	16 x 29	18 x 29

Ma x Mb PANEL	Fino a Up to L 340 x H 290 cm	Fino a Up to L 420 x H 290 cm	Fino a Up to L 500 x H 290 cm	Fino a Up to L 550 x H 280 cm
TUTTE LE VERSIONI ALL VERSIONS	12 x 29	14 x 29	16 x 29	18 x 29

Ma x Mb - PRATIC	Fino a Up to L 250 x H 260 cm	Fino a Up to L 340 x H 280 cm
PRATIC 12	6 x 25	/
PRATIC 16	/	8 x 22

Ma x Mb - PRATIC SPECIAL	Fino a Up to L 420 x H 290 cm	Fino a Up to L 500 x H 290 cm	Fino a Up to L 550 x H 280 cm	Fino a Up to L 650 x H 280 cm
PORTA PEDONALE + ZONA VETRI + NON DEBORDANTE PEDESTRIAN DOOR + GLAZED FANLIGHT + NON PROJECTING	12 x 29	12 x 29	14 x 29	14 x 29
COIBENTATA / FORATA / MOTORIZZATA COATED / PERFORATED / MOTORIZED	12 x 29	12 x 29	14 x 29	14 x 29
GRIGLIATA / MOTORIZZATA MESH / MOTORIZED	12 x 29	16 x 29	16 x 29	16 x 29
LAMELLE / MOTORIZZATA PLATES / MOTORIZED	14 x 29	16 x 29	16 x 29	18 x 29

Ma x Mb - BASIC 16	Fino a Up to L 250 x H 265 cm	Fino a Up to L 300 x H 265 cm
BASIC 16	8 x 22	8 x 22

Ma x Mb - NORMAL	Fino a Up to L 340 x H 290 cm	Fino a Up to L 420 x H 290 cm	Fino a Up to L 550 x H 280 cm
TUTTI I MODELLI EVERY MODEL	12 x 29	12 x 29	14 x 29
VERSIONE CON PORTA PEDONALE O CON ZONA VETRI O NON DEBORDANTE O MOTORIZZATA VERSION WITH PEDESTRIAN DOOR OR GLAZED FANLIGHT OR NON-PROJECTING OR MOTORIZED	12 x 29	14 x 29	16 x 29
VERSIONE CON PORTA PEDONALE + ZONA VETRI + NON DEBORDANTE + MOTORIZZATA VERSION WITH PEDESTRIAN DOOR + GLAZED FANLIGHT + NON-PROJECTING + MOTORIZED	14 x 29	16 x 29	18 x 29

Ma x Mb - NORMAL PLUS	Fino a Up to L 340 x H 290 cm	Fino a Up to L 420 x H 290 cm	Fino a Up to L 550 x H 280 cm
TUTTI I MODELLI EVERY MODEL	12 x 29	12 x 29	14 x 29
VERSIONE CON PORTA PEDONALE O CON ZONA VETRI O NON DEBORDANTE O MOTORIZZATA VERSION WITH PEDESTRIAN DOOR OR GLAZED FANLIGHT OR NON-PROJECTING OR MOTORIZED	14 x 29	16 x 29	18 x 29
VERSIONE CON PORTA PEDONALE + ZONA VETRI + NON DEBORDANTE + MOTORIZZATA VERSION WITH PEDESTRIAN DOOR + GLAZED FANLIGHT + NON-PROJECTING + MOTORIZED	14 x 29	16 x 29	18 x 29

Ma x Mb - ISOLMANT	Fino a Up to L 340 x H 290 cm	Fino a Up to L 420 x H 290 cm	Fino a Up to L 550 x H 280 cm
TUTTI I MODELLI EVERY MODEL	12 x 29	14 x 29	16 x 29
VERSIONE CON PORTA PEDONALE O CON ZONA VETRI O NON DEBORDANTE O MOTORIZZATA VERSION WITH PEDESTRIAN DOOR OR GLAZED FANLIGHT OR NON-PROJECTING OR MOTORIZED	14 x 29	16 x 29	18 x 29
VERSIONE CON PORTA PEDONALE + ZONA VETRI + NON DEBORDANTE + MOTORIZZATA VERSION WITH PEDESTRIAN DOOR + GLAZED FANLIGHT + NON-PROJECTING + MOTORIZED	14 x 29	16 x 29	18 x 29

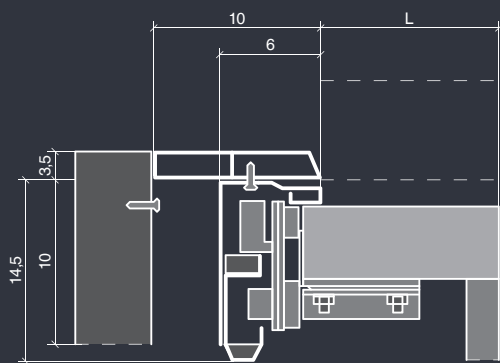
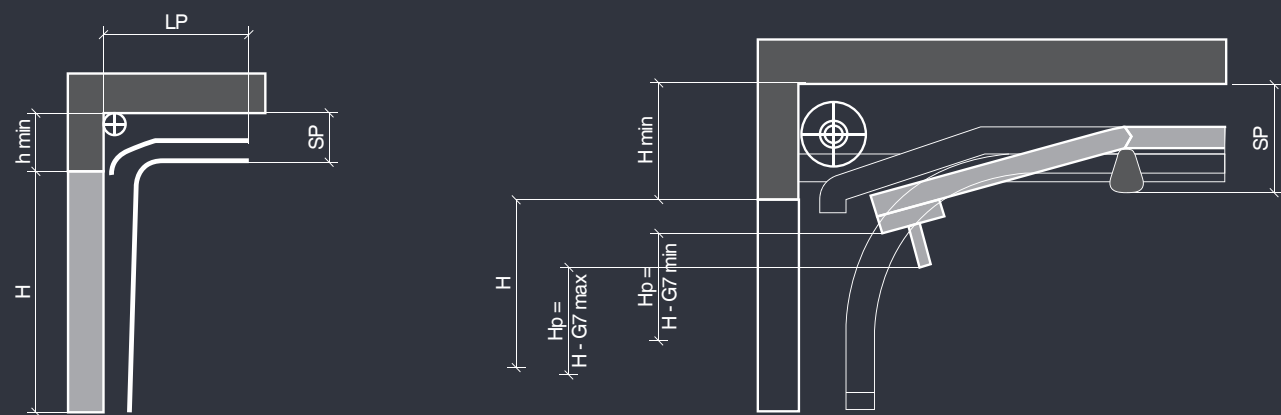

MONTAGGIO IN LUCE • IN LIGHT INSTALLATION

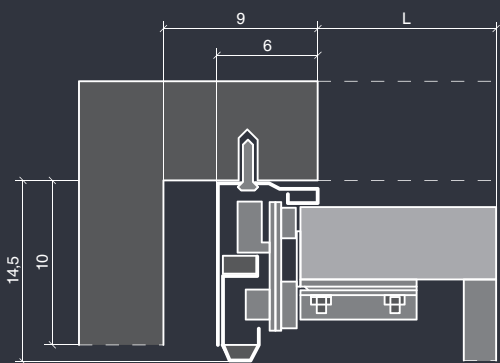

MONTAGGIO OLTRE LUCE • OVER LIGHT INSTALLATION

h min = Altezza architrave minima
 H = Altezza vano
 SP = Distanza sotto-guide dal soffitto
 L = Larghezza vano muro
 L max = Larghezza massima del sezionale
 H max = Altezza massima del sezionale
 H mt = Altezza massima del sezionale con motore a trainto
 H p = Altezza di passaggio a livello del foro
 G7 min = Ingombro in luce minimo del manto a sezionale completamente aperto nella condizione più favorevole
 G7 max = Ingombro in luce massimo del manto a sezionale completamente aperto nella condizione meno favorevole
 Lp = Lunghezza guide orizzontali = h + 50 cm

h min = minimum architrave height
 H = compartment height
 SP = distance below guides from the ceiling
 L = width height
 L max = maximum width of the sectional door
 H max = maximum height of the sectional door
 H mt = maximum height of the sectional door with towing motor
 H p = height of passage in the hole level
 G7 min = minimal amount of space, in light of the sectional mantle, completely open in the more favorable condition
 G7 max = maximum amount of space, in light of the sectional mantle, completely open in the less favorable condition
 Lp = horizontal guides length = h + 50 cm

STANDARD

Versione manuale con architrave da 18 cm per misure fino a L 600 x H 250 cm. In caso di futura automazione prevedere architrave da 23 cm. Manual version with architrave of 18 cm for measures up to L. 600 x H. 250 cm. In case of future automation, take an architrave of 23 cm.

EXTRA

Solo versione motorizzata con architrave da 15 cm per misure fino a L 600 x H 250 cm e da 17 cm per misure fino L 600 x H 350 cm. Only motorized version with architrave of 15 cm for measures up to L. 600 x H. 250 cm, architrave of 17 cm for measures up to L. 600 x H. 350 cm.

MAXI

Versione manuale o motorizzata con architrave da 26 cm per misure fino a L 600 x H 350 cm. Scorrimento idoneo anche per uso intensivo con possibilità di richiedere molle maggiorate per 50.000 o 100.000 cicli. Manual or motorized version with architrave of 26 cm for measure up to L. 600 x H. 350 cm. Scrolling is also available for intensive use with a possibility to request increate springs for 50.000 or 100.000 cycles.

	H min	SP	L max	H max	H mt	H p	G7 min	G max
STANDARD	18	16.5	600	250	-	H - G7	7.5	14
	23	21.5		-	250			
EXTRA	15	22.5	600	-	250	H - G7	5	16.5
	17	24.5			300			
MAXI	26	24.5	600	350	350	H - G7	7.5	14

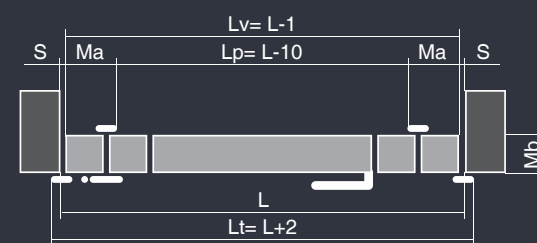

PORTA AD UN BATTENTE
SINGLE LEAF DOOR

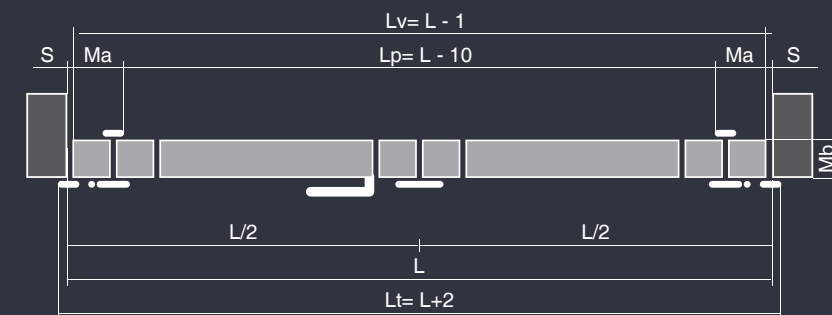

PORTA A DUE BATTENTI
DOUBLE LEAF DOOR

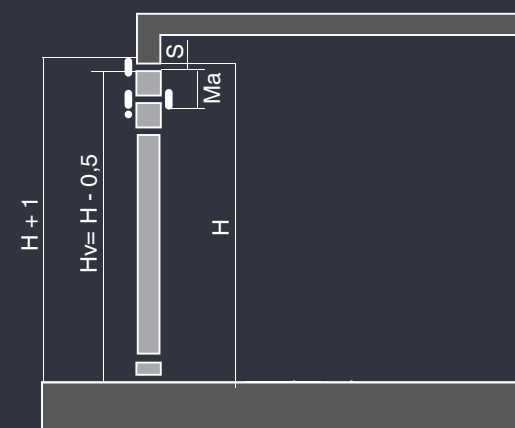

L = luce foro orizzontale
 Lt = larghezza esterno telaio
 Lv = larghezza interno telaio
 Lp = larghezza passaggio
 S = spazio tra muro e telaio = 0,5 cm
 H = luce foro verticale
 H+1 = altezza esterno telaio
 Hv = altezza interno telaio
 Ma = larghezza montante 4,5 cm
 Mb = profondità montante 4,3 cm

L = horizontal hole light
 Lt = outer frame width
 Lv = inner frame width
 Lp = passage width
 S = space between the wall and the frame = 0,5 cm
 H = vertical hole light
 H+1 = exterior frame height
 Hv = internal frame height
 Ma = pillar width 4,5 cm
 Mb = depth pillar 4,3 cm

MISURE MINIME E MASSIME • MINIMUM AND MAXIMUM MEASURES

TIPO MODEL	FORO MURO WALL HOLE	PASSAGGIO PASSAGE	ESTERNO TELAIO EXTERIOR FRAME
1 BATTENTE SINGLE LEAF	L 130 X H 280 cm	L-10cm x H-5cm	L+2 x H+1
2 BATTENTI DOUBLE LEAF	L 260 X H 280 cm	L-10cm x H-5cm	L+2 x H+1

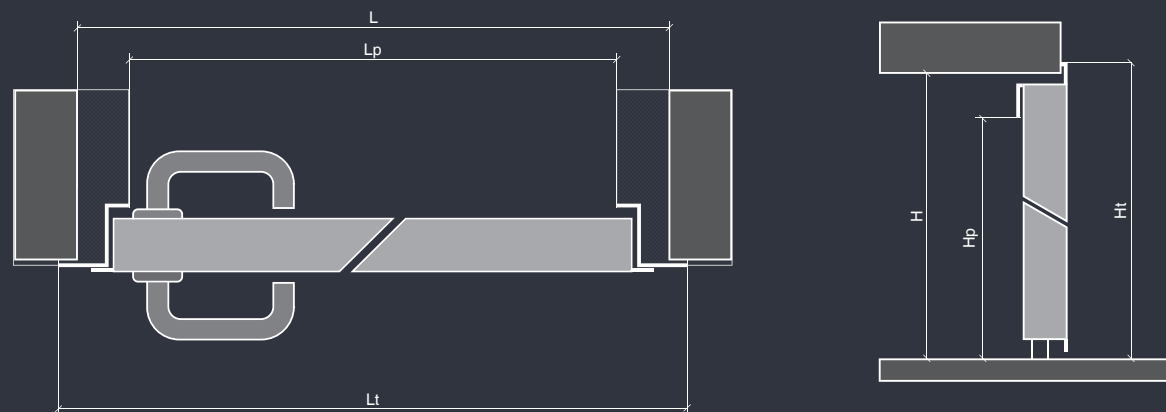

L = larghezza foro muro
 H = altezza foro muro
 Lp = larghezza passaggio
 Hp = altezza passaggio
 Lt = larghezza esterno telaio
 Ht = altezza esterno telaio

*L = width horizontal hole
 H = height hole
 Lp = passage width
 Hp = passage height
 Lt = outer frame width
 Ht = outer frame height*

MISURE STANDARD • STANDARD MEASURES			
TIPO MODEL	FORO MURO L x H WALL HOLE L x H	LUCE PASSAGGIO Lp x Hp PASSAGE Lp x Hp	MURO ESTERNO TELAIO Lt x Ht EXTERIOR FRAME Lt x Ht
A	72 x 200 / 210	67,5 x 197,5 / 207,5	78 x 203 / 213
B	82 x 200 / 210	77,5 x 197,5 / 207,5	88 x 203 / 213
C	92 x 200 / 210	87,5 x 197,5 / 207,5	98 x 203 / 213
D	102 x 200 / 210	97,5 x 197,5 / 207,5	108 x 203 / 213

PORTA MULTIUSO AD UN BATTENTE
 SINGLE LEAF MULTIPURPOSE DOOR

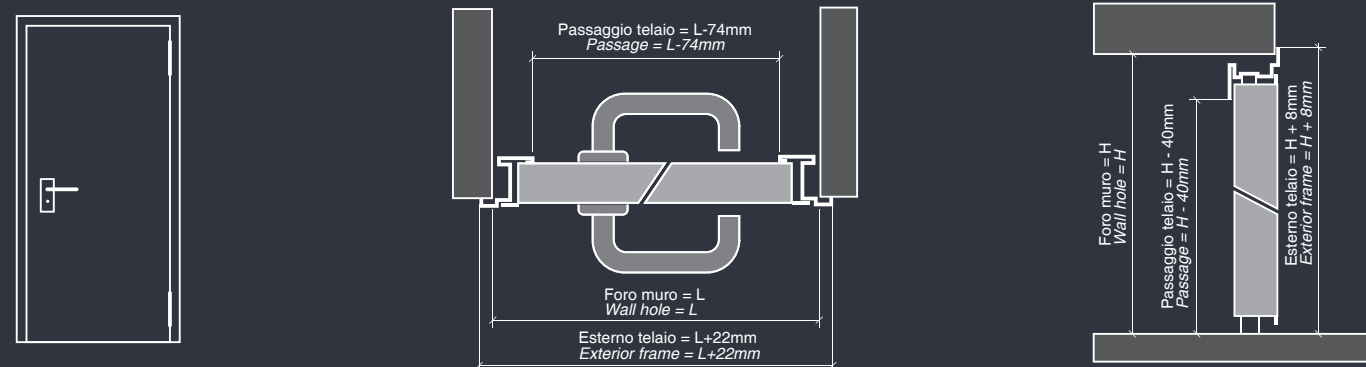

MISURE STANDARD AD UN BATTENTE • STANDARD MEASURES SINGLE LEAF						
TIPO MODEL	FORO MURO WALL HOLE		PASSAGGIO TELAIO PASSAGE		ESTERNO TELAIO (senza battuta inferiore) EXTERIOR FRAME	
	larghezza width	altezza height	larghezza width	altezza height	larghezza width	altezza height
A	70	205 • 215	62,6	201 • 211	72,2	205,8 • 215,8
B	80	205 • 215	72,6	201 • 211	82,2	205,8 • 215,8
C	90	205 • 215	82,6	201 • 211	92,2	205,8 • 215,8
D	100	205 • 215	92,6	201 • 211	102,2	205,8 • 215,8
E	110	205 • 215	102,6	201 • 211	112,2	205,8 • 215,8
F	130	205 • 215	122,6	201 • 211	132,2	205,8 • 215,8
G	135	205 • 215	127,6	201 • 211	137,2	205,8 • 215,8

PORTA MULTIUSO A DUE BATTENTI
 DOUBLE LEAF MULTIPURPOSE DOOR

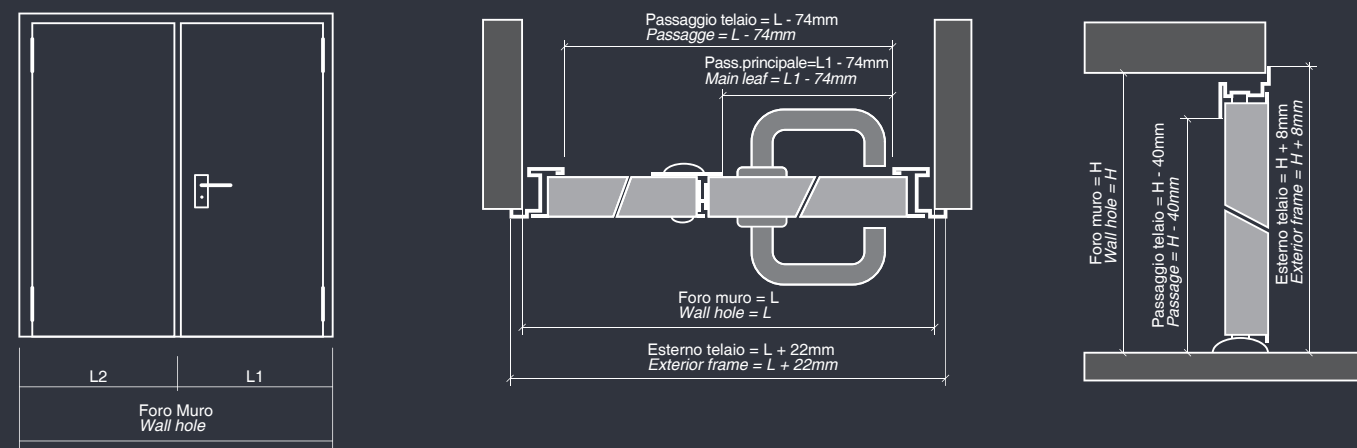

MISURE STANDARD A DUE BATTENTI • STANDARD MEASURES SINGLE LEAF									
TIPO MODEL	FORO MURO WALL HOLE		RIPARTIZIONE ANTE LEAFS		PASSAGGIO TELAIO PASSAGE			ESTERNO TELAIO EXTERIOR FRAME	
	larghezza width	altezza height	L1	L2	L Totale L Total	L Principale L main	altezza height	larghezza width	altezza height
A	120	205 • 215	80	40	112,6	72,6	201 • 211	122,2	205,8 • 215,8
B	130	205 • 215	90	40	122	82,6	201 • 211	132,2	205,8 • 215,8
C	140	205 • 215	70	70	132,6	62,6	201 • 211	142,2	205,8 • 215,8
D	160	205 • 215	80	80	152,6	72,6	201 • 211	162,2	205,8 • 215,8

PORTE ANTINCENDIO • FIRE DOORS

PORTA ANTINCENDIO AD UN'ANTA REVERSIBILE REI60 E REI120 - STANDARD REVERSIBLE SINGLE LEAF FIRE DOOR REI60 AND REI120 - STANDARD

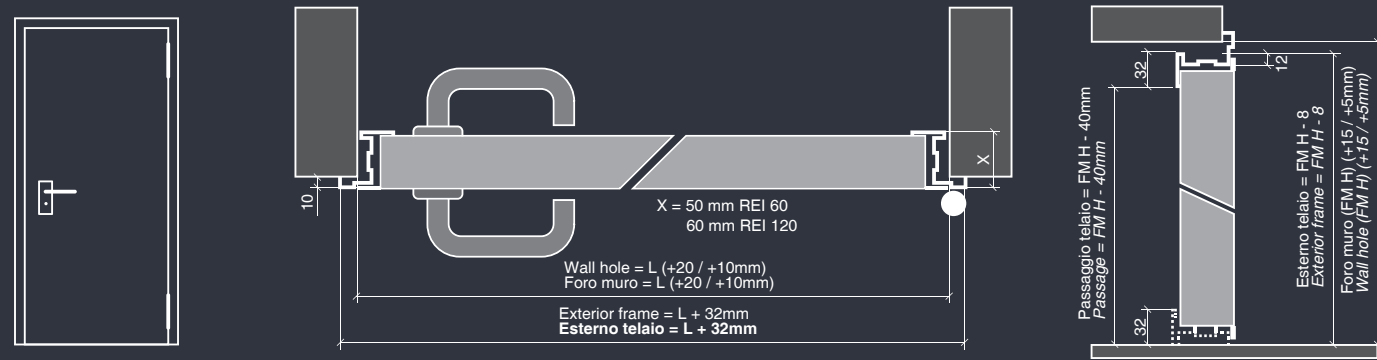

PORTA ANTINCENDIO AD UN'ANTA REI60 E REI120 - SU MISURA SINGLE LEAF FIRE DOOR REI60 AND REI120 - CUSTOM MADE

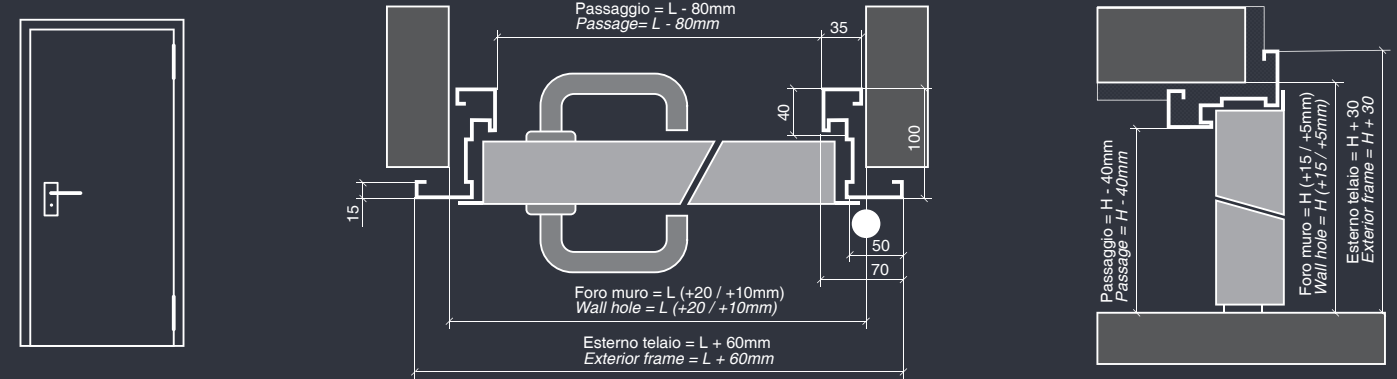

Peso della porta: REI 60 = 37 Kg / mq di foro muro • REI 120 = 42 Kg / mq di foro muro.
Door weight: REI60=37Kg/sqm wall hole - REI120=42Kg/sqm wall hole.

PORTA ANTINCENDIO A DUE ANTE REI60 E REI120 - SU MISURA DOUBLE LEAF FIRE DOOR REI60 AND REI120 - CUSTOM MADE

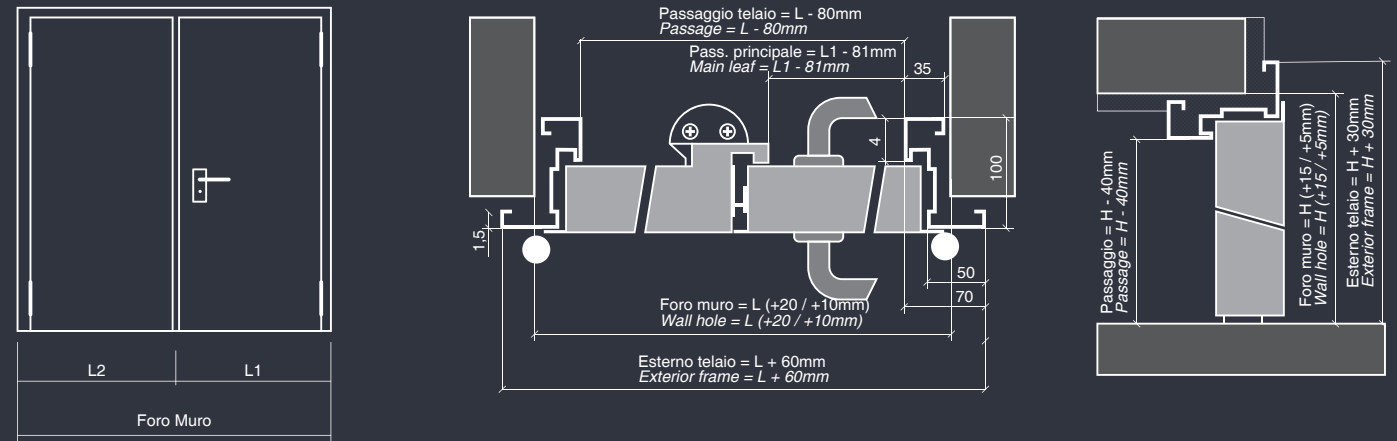

Peso della porta: REI 60 = 37 Kg / mq di foro muro • REI 120 = 42 Kg / mq di foro muro.
Door weight: REI60=37Kg/sqm wall hole - REI120=42Kg/sqm wall hole.

PORTA ANTINCENDIO A DUE ANTE REI60 E REI120 - STANDARD DOUBLE LEAF FIRE DOOR REI60 AND REI120 - STANDARD

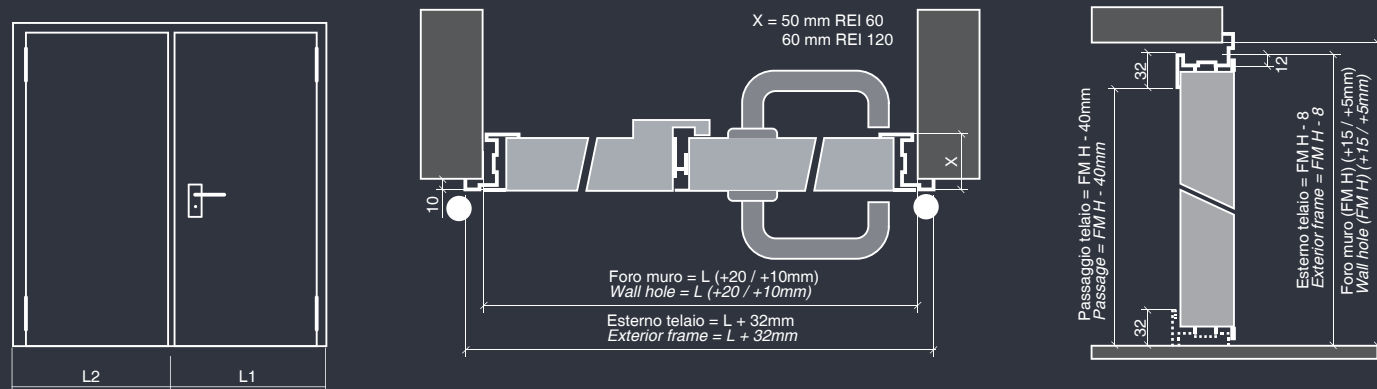

TELAIO ABBRACCIANTE PER MONTAGGIO SU MURI IN CARTONGESSO FRAME FOR INSTALLATION ON PLASTERBOARD WALLS

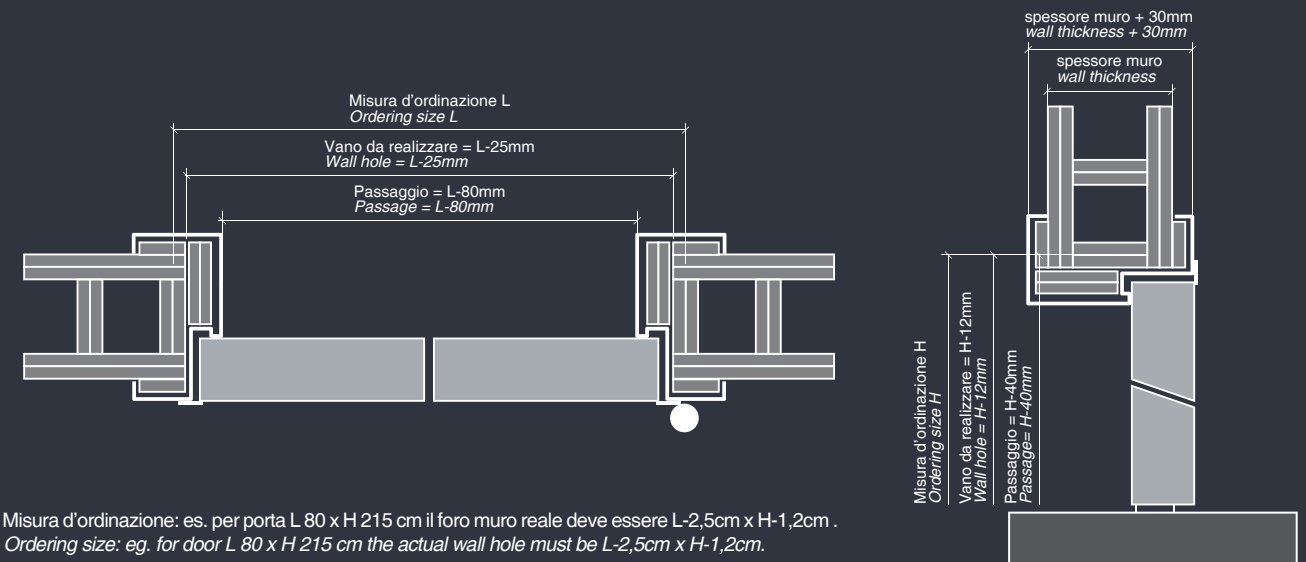

N.B. Misura d'ordinazione: es. per porta L 80 x H 215 cm il foro muro reale deve essere L-2,5cm x H-1,2cm.
N.B. Ordering size: eg. for door L 80 x H 215 cm the actual wall hole must be L-2,5cm x H-1,2cm.

MISURE STANDARD AD UN BATTENTE (ANTA REVERSIBILE) • STANDARD MEASURES SINGLE REVERSIBLE LEAF DOOR

TIPO MODEL	FORO MURO WALL HOLE		PASSAGGIO TELAIO PASSAGE		ESTERNO TELAIO EXTERIOR FRAME	
	larghezza (+2 / +1cm) width (+2 / +1cm)	altezza (+1,5 / +0,5cm) height (+1,5 / +0,5cm)	larghezza width	altezza height	larghezza width	altezza height
A	80	205 • 215	72,6	201 • 211	83,2	206,3 • 216,3
B	90	205 • 215	82,6	201 • 211	93,2	206,3 • 216,3
C	100	205 • 215	92,6	201 • 211	103,2	206,3 • 216,3
D	110	205 • 215	102,6	201 • 211	113,2	206,3 • 216,3
E	130	205 • 215	122,6	201 • 211	133,2	206,3 • 216,3
F	135	205 • 215	127,6	201 • 211	138,2	206,3 • 216,3

Peso della porta: REI60=33Kg/mq di foro muro - REI120=43Kg/mq di foro muro.
Door weight: REI60=33Kg/mq per wall hole - REI120=43Kg/mq per wall hole.

MISURE STANDARD A DUE BATTENTI • STANDARD MEASURES DOUBLE REVERSIBLE LEAF DOOR

TIPO MODEL	FORO MURO WALL HOLE		RIPARTIZIONE ANTE LEAF		PASSAGGIO TELAIO PASSAGE			ESTERNO TELAIO EXTERIOR FRAME	
	larghezza (+2/+1cm) width (+2/+1cm)	altezza (+1,5/+0,5cm) height (+1,5/+0,5cm)	L1	L2	L Totale Total width	L Principale L main	Altezza Height	Larghezza Width	Altezza Height
A	120	205 • 215	80	40	112	72,5	201 • 211	122,6	206,3 • 216,3
B	130	205 • 215	90	40	122	82,5	201 • 211	132,6	206,3 • 216,3
C	140	205 • 215	100	40	132	92,5	201 • 211	142,6	206,3 • 216,3
D	160	205 • 215	80	80	152	72,5	201 • 211	162,6	206,3 • 216,3

Peso della porta: REI60=33Kg/mq di foro muro - REI120=43Kg/mq di foro muro.
Door weight: REI60=33Kg/sqm wall hole - REI120=43Kg/sqm wall hole.

SERRANDA CIECA • PLATE SHUTTER

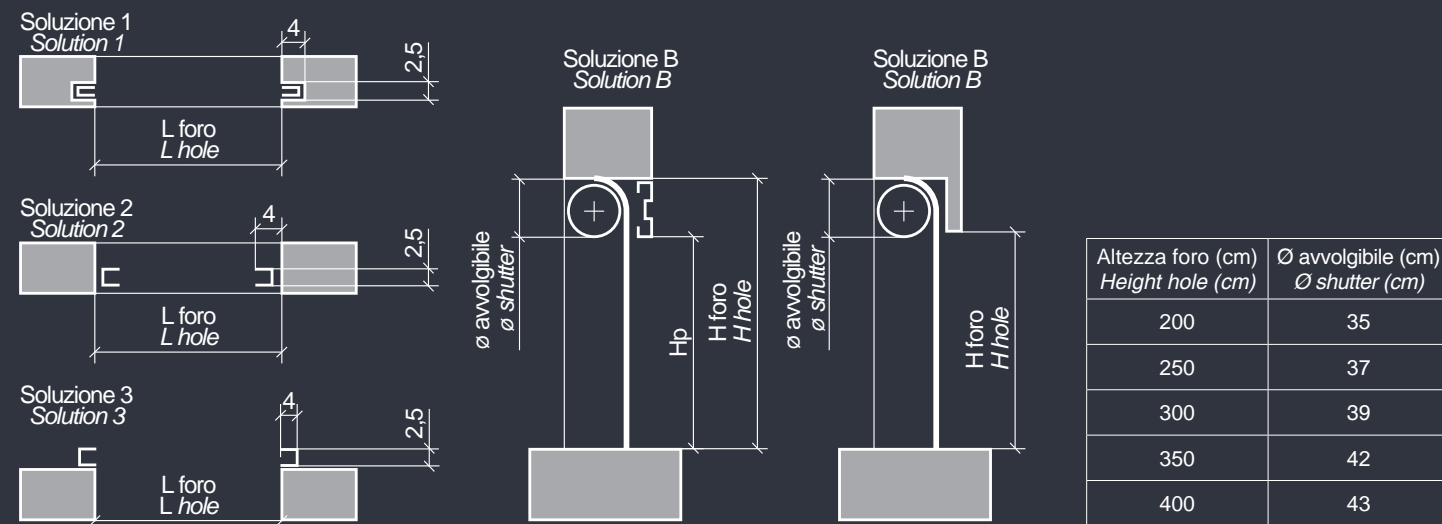

SERRANDA VERTICALE • VERTICAL SHUTTER

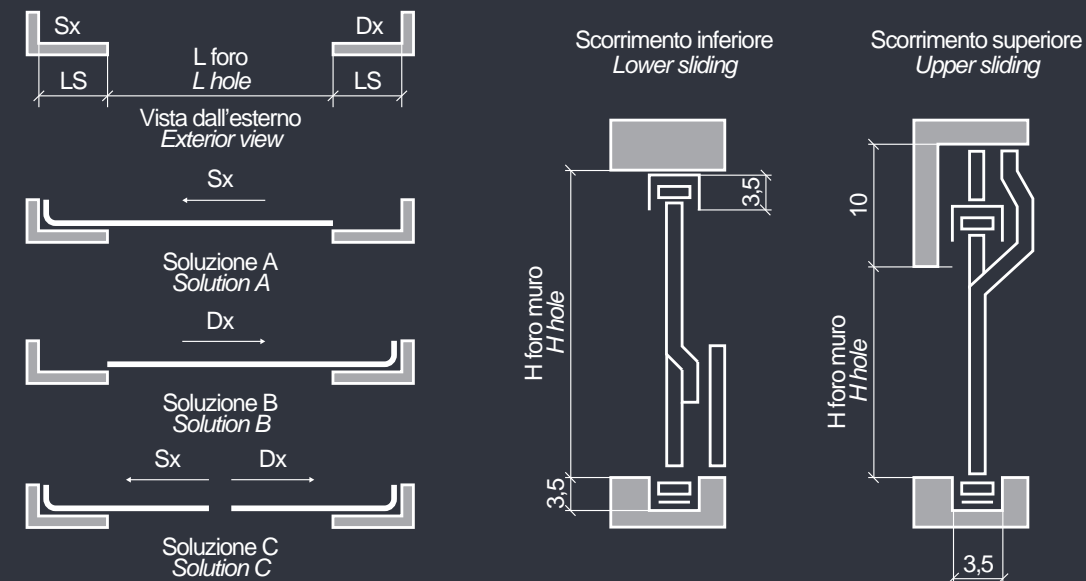

SERRANDA TUBOLARE • TUBULAR SHUTTER

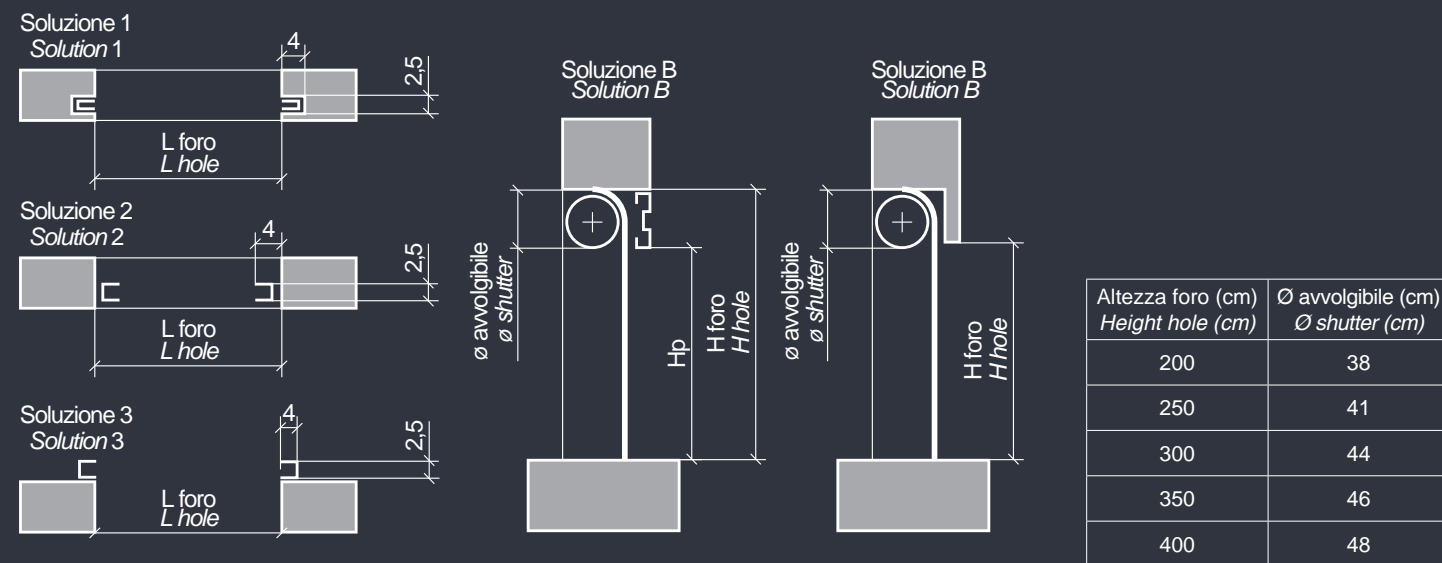

CANCELLETTO RIDUCIBILE • COLLAPSIBLE GATE

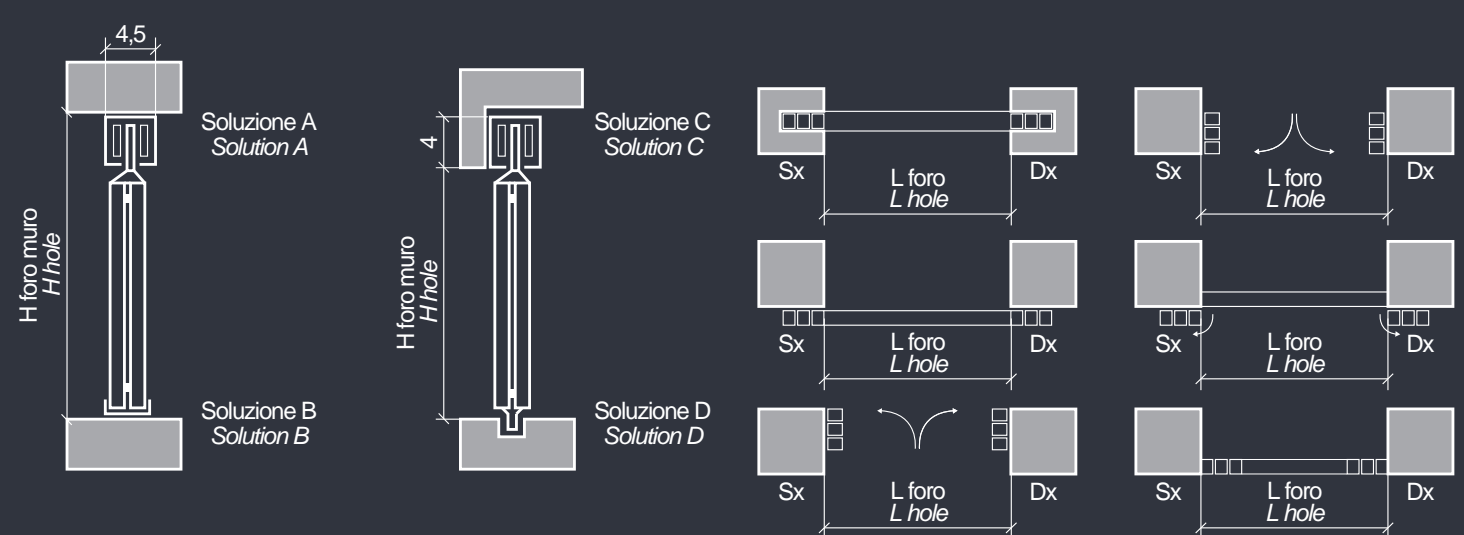

MAGLIE E TUBONDE • GRIDS AND TUBONDA

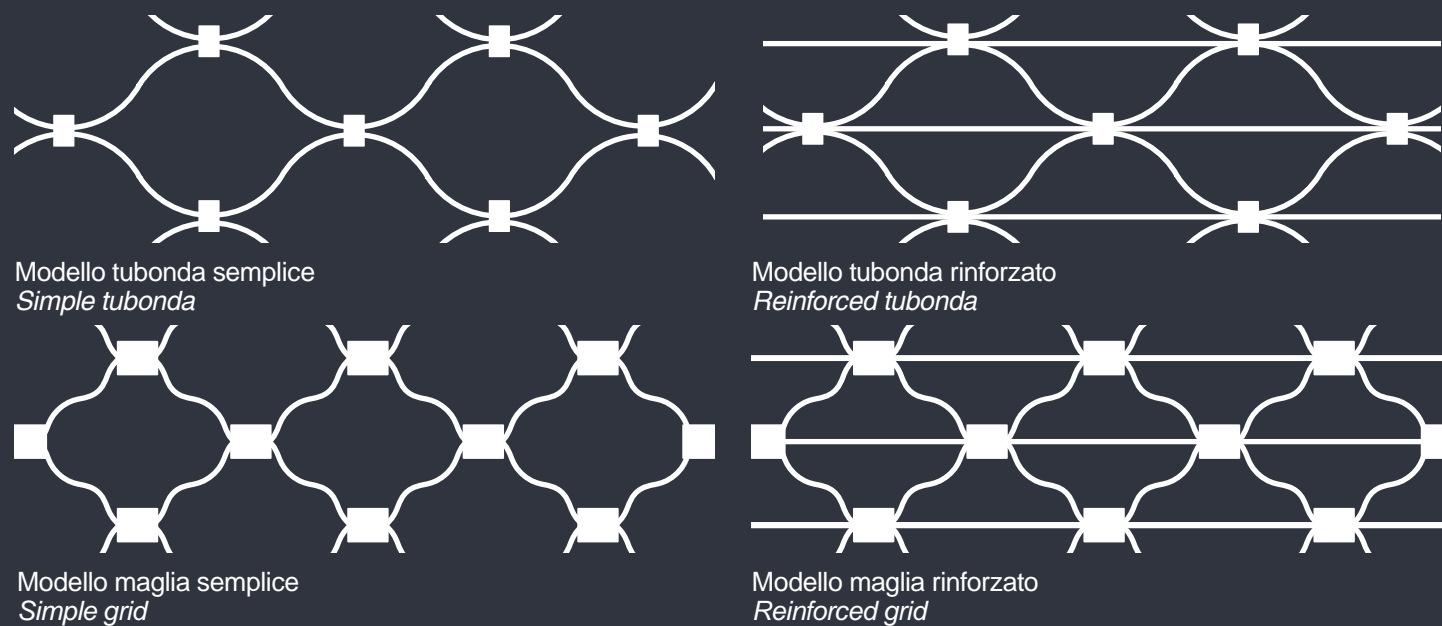

Art Director:
Alberto Basaglia

Concept and Graphic design:
Alberto Basaglia Natalia Rota Nodari Architetti Associati

Photo:
© milanese communication

Print:
Europrint Srl

Edizione 12 / 2021 - rev.02

de nardi[®]
PORTE DA GARAGE

DE NARDI S.r.l. - Chiusure metalliche
Via G. Galilei, 9 - 31020 San Fior (TV) - Italy
Tel. +39 0438 403044 | Fax. +39 0438 408301
info@denardi.it | www.denardi.it



DE NARDI S.r.l. - Chiusure metalliche • Via G. Galilei, 9 - 31020 San Fior (TV), Italy • Tel. 0438 403044 - Fax 0438 408301 • www.denardi.it - info@denardi.it

Art Direction: Alberto Basaglia Natalia Rota Nodari Architetti Associati Photo: © milanese communication Print: Tipografia Europrint Srl • RIPRODUZIONE VIETATA. Disegni, fotografie e descrizioni non sono impegnative ma solo indicative. La DE NARDI S.r.l., fermo restando le caratteristiche di qualità, si riserva il diritto di apportare le modifiche che riterrà necessarie senza alcun preavviso.

1968
de nardi®